

## ARQUETA HORMIGÓN ARMADO 4000x2000/1500 C/S

Norma Código Estructural  
Eurocódigos

Resistencia hormigón C35/45  
 Tipo de cemento CEM II  
 Acero B-500

Peso unidad 16.690 kg  
 Manipulación 4 ganchos 10 tn  
 C/S solera incorporada

Orificio máximo Ø1020  
 o Ø2430 media luna  
 Disponible losa de 4500x2500

### DETALLE JUNTA MACHIHEMBRADA

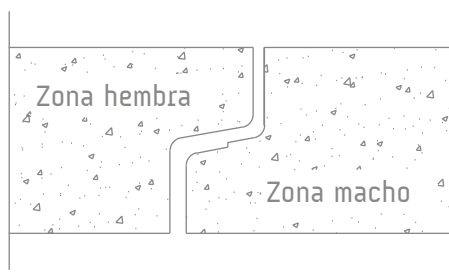

\*Junta butilo opcional

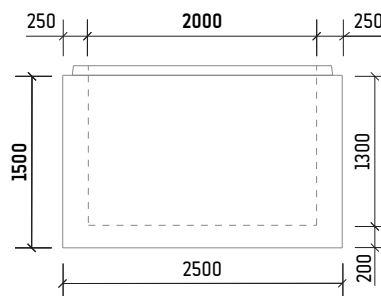
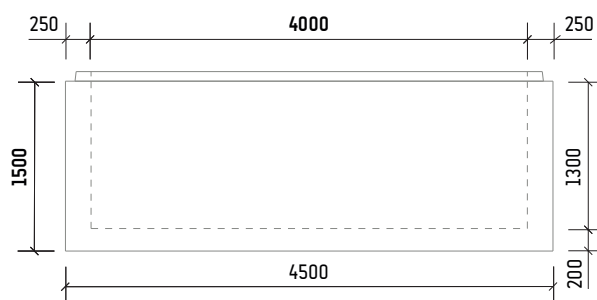
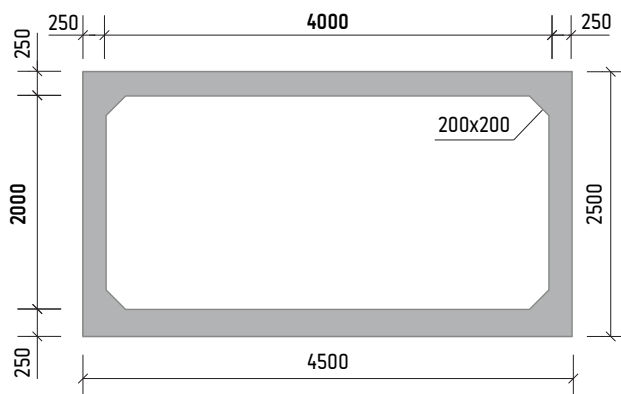
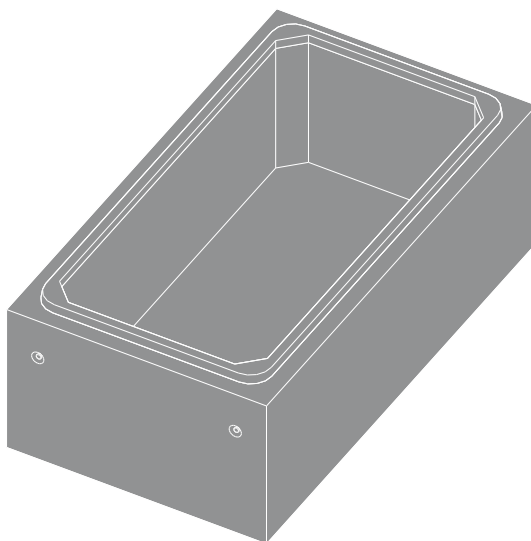

\*Las especificaciones indicadas en esta ficha pueden sufrir modificaciones como consecuencia de cambios en la normativa vigente o bien por la mejora de alguna de las características.

\*Cotas en mm