

IMBORNAL HORMIGÓN EN MASA 550x300x700 C/S

Resistencia hormigón C25/30
Tipo de cemento CEM I

Peso unidad 305 kg

C/S con solera

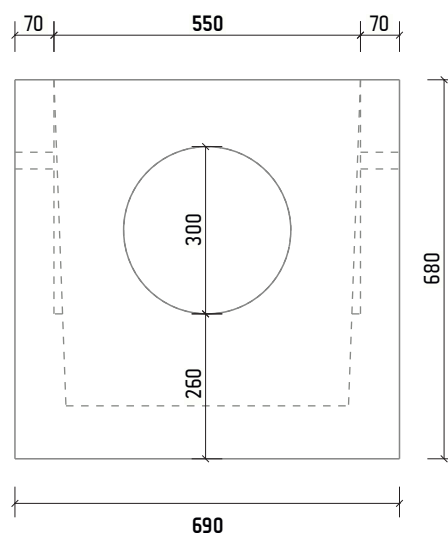
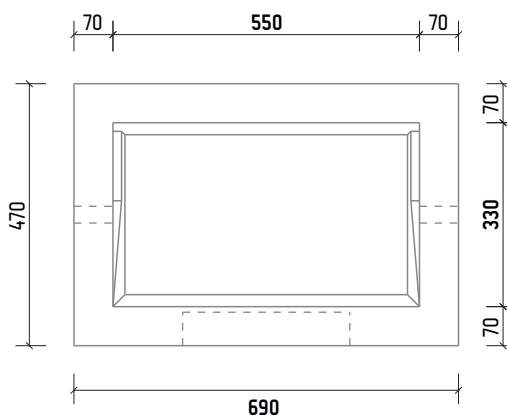
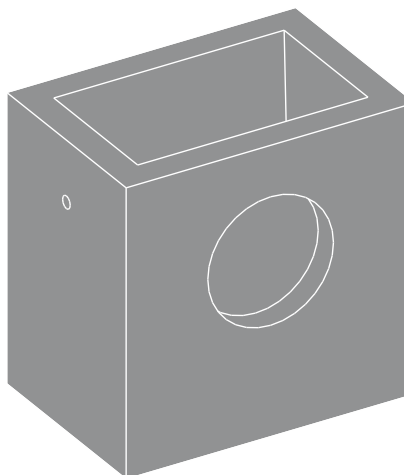

*Las especificaciones indicadas en esta ficha pueden sufrir modificaciones como consecuencia de cambios en la normativa vigente o bien por la mejora de alguna de las características.

*Cotas en mm