

CASETÓN HORMIGÓN 250x230x700 biselado

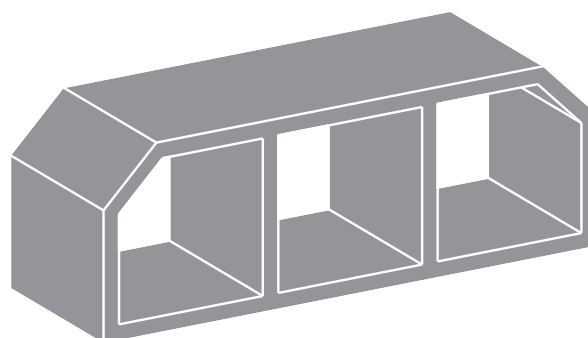
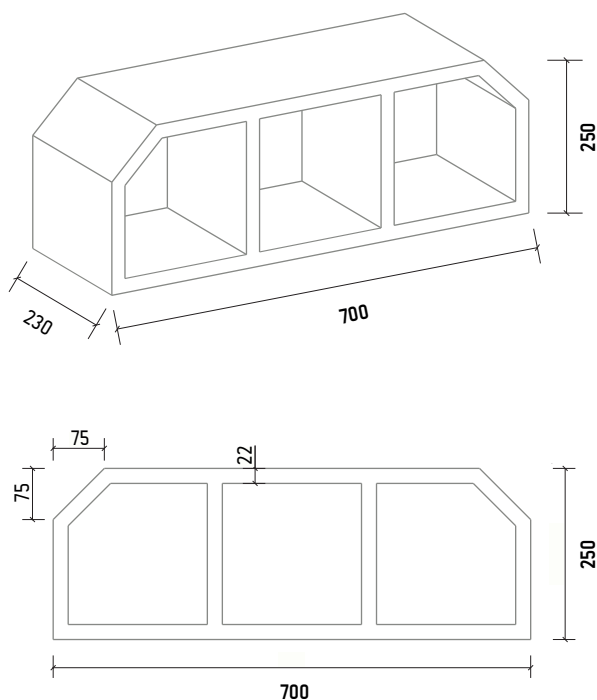

Tipo 250x230x700 Biselado
Carga de rotura > 1,0 kN
Peso de la unidad 32 kg
Por palet 32 unidades

CÓDIGO ESTRUCTURAL

Pieza aligerante que no forma parte de la sección resistente de un forjado.

**Las especificaciones indicadas en esta ficha pueden sufrir modificaciones como consecuencia de cambios en la normativa vigente o bien por la mejora de alguna de las características.*

*Cotas en mm