

BORDILLO CALZADA T-2

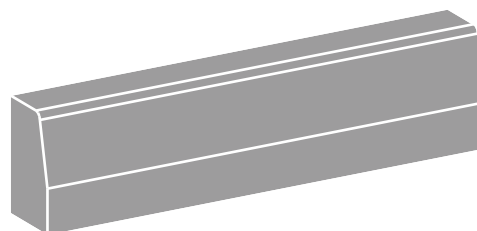

Recomendaciones de colocación:

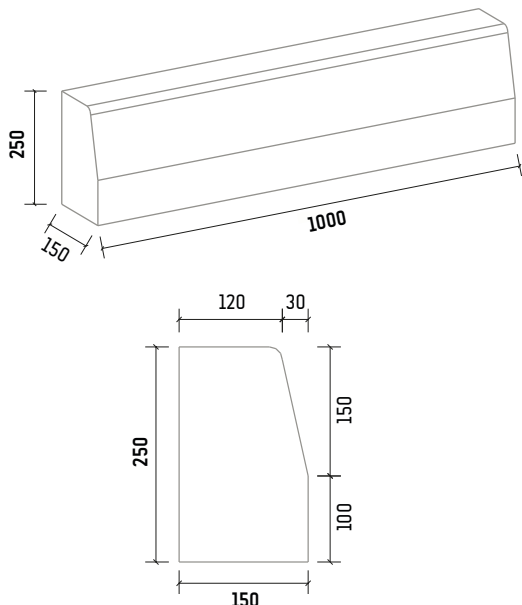
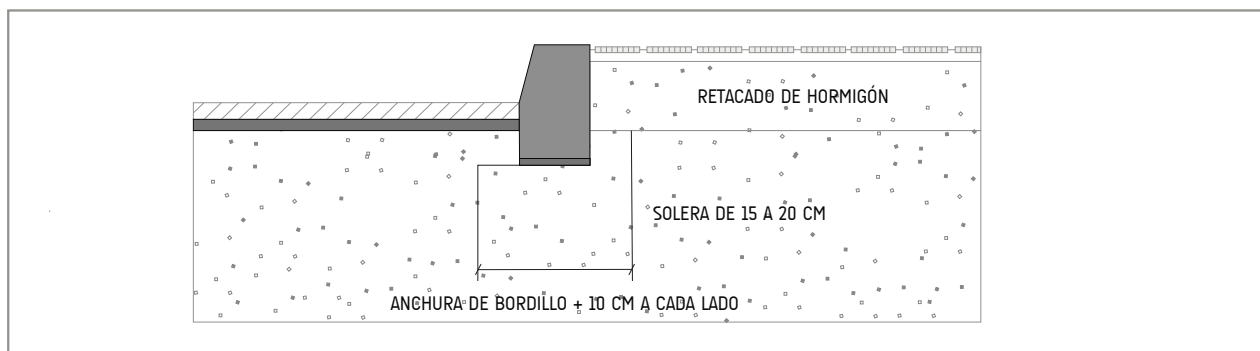

TIPO C-5 25x15

Resistencia a la flexión

Clase 2 Marcado T (≥ 5 MPa)

Absorción de agua

Clase 2 Marcado B (≤ 6 %)

Desgaste por abrasión

Clase 3 Marcado H (≤ 23 mm)

Norma EN 1340
 Norma UNE 127340



Acabado con doble capa
 Color gris

Peso de la unidad 77 kg
 Por palet 18 unidades

Disponibles también en curva,
 imbornal y escuadra