

ARQUETA HORMIGÓN ARMADO 4000x2500/1400 C/S

Norma Código Estructural
 Eurocódigos

Resistencia hormigón C35/45
 Tipo de cemento CEM I
 Acero B-500

Peso unidad 16.760 kg
 Manipulación 4 ganchos 10 tn
 C/S solera incorporada

Orificio máximo Ø1020
 o Ø2430 media luna
 Disponible losa de 4500x3000

DETALLE JUNTA MACHIHEMBRADA

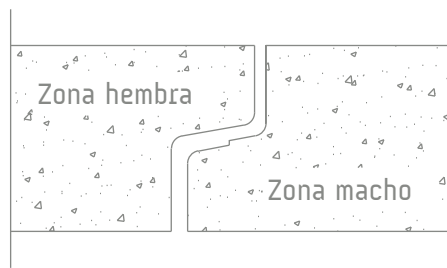

*Junta butilo opcional

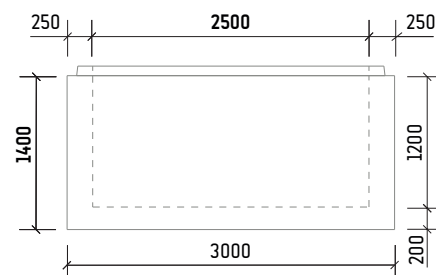
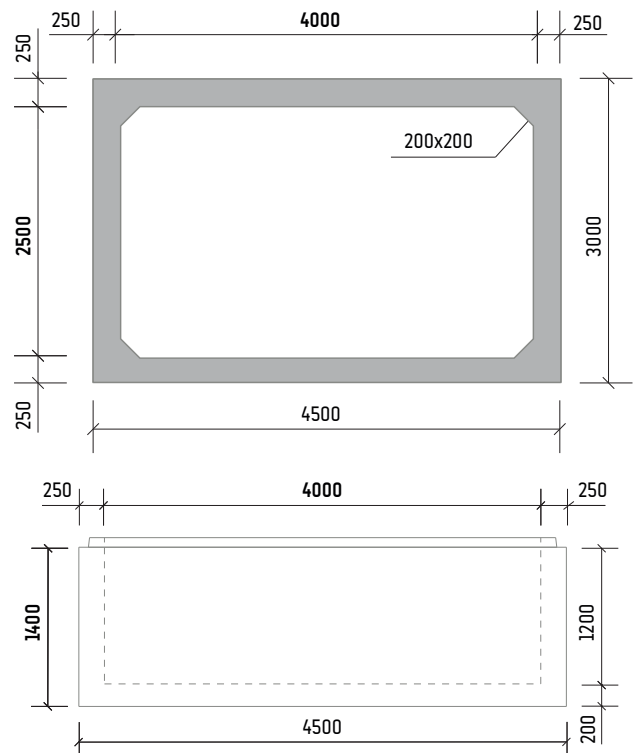
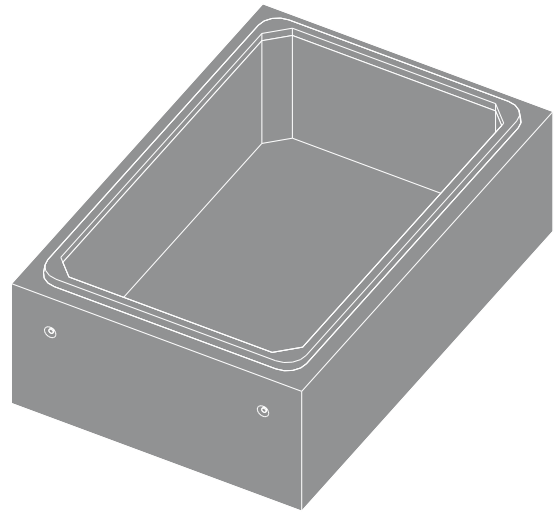

*Las especificaciones indicadas en esta ficha pueden sufrir modificaciones como consecuencia de cambios en la normativa vigente o bien por la mejora de alguna de las características.

*Cotas en mm