

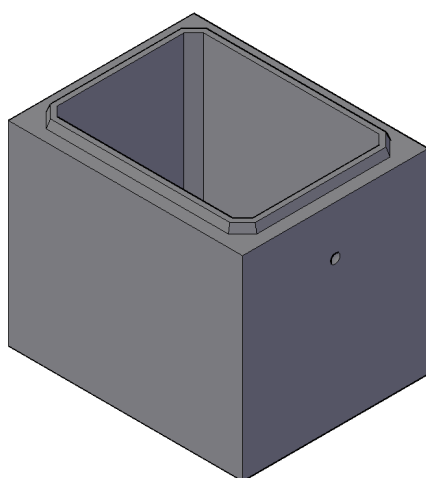

GRUPO PPALAU

RECOMENDACIONES SELLADO JUNTAS EN ARQUETAS PREFABRICADAS



Cliente:

Obra:

Referencia:

Fecha: 26 de mayo de 2023

Versión: 01.2

DEPARTAMENTO TÉCNICO DE GRUPO PPALAU



ÍNDICE DE CONTENIDOS

1	PRESENTACIÓN	3
1.1	OBJECTIVO	3
2	DESCRIPCIÓN	3
3	FICHAS TÉCNICAS.....	4
3.1	Fondo de junta.....	5
3.2	Masilla elástica	7
3.3	Junta butilo o EPDM	26
3.4	Banda sellado de butilo	29
3.5	Banda bituminosa.....	33
3.6	Manta drenante.....	41
3.7	Impermeabilizante elástico	45
3.8	Otros	48

CONTROL DE MODIFICACIONES

Versión	Fecha	Modificación
01.0	11/01/2022	Primera emisión
01.1	08/08/2022	Junta EPDM
01.2	26/05/2023	Actualización imagen

1 PRESENTACIÓN

1.1 OBJETIVO

El objeto de las siguientes recomendaciones es detallar diferentes posibilidades de realizar el sellado de las juntas entre las arquetas prefabricadas.

2 DESCRIPCIÓN

En función de las exigencias de estanqueidad de las juntas, que ha de determinar la Dirección Técnica de la Obra, existen varios materiales y posibilidades de conseguir esta estanqueidad y/o impermeabilización, en función de los materiales a utilizar, pudiendo también diferenciarse entre interior y/o exterior.

En función de los materiales utilizados en el sellado, la unión puede ser elástica o rígida.

La opción más sencilla de sellado es realizar un relleno interior con un perfil de espuma de polietileno (fondo de junta) y un sellado final a base de masilla elástica.

A partir de ahí, en función de las necesidades de la obra, se pueden implementar otros materiales para conseguir un nivel de estanqueidad y/o impermeabilización más elevados, ya se incluyendo una junta de butilo, o bien sellando exteriormente el marco con masilla, una banda asfáltica, etc. En el mercado existen múltiples marcas comerciales entre las que escoger los materiales más adecuados para cada necesidad.

Algunas de las posibles opciones son:

Opción 1: sellado interior con masilla elástica

Opción 2: fondo de junta + sellado interior con masilla elástica

Opción 3: junta butilo o EPDM + fondo de junta + sellado interior con masilla elástica

Opción 4: banda asfáltica exterior + fondo de junta + sellado interior con masilla elástica

Opción 5: banda asfáltica exterior + junta butilo o EPDM + fondo de junta + sellado interior con masilla elástica

Opción 6: rejuntado con mortero de cemento especial antiretracción + sellado interior con masilla elástica

Opción 7: ídem opciones anteriores, pero substituyendo la masilla elástica per un mortero impermeable i flexible.

En todos los casos anteriores, también se recomienda colocar una manta drenante (geotextil) y la impermeabilización de las piezas, así como la colocación de un tubo drenante i un relleno de material filtrante a cada lado de la canalización, sobre todo en aquellos puntos expuestos a altos niveles freáticos.

3 FICHAS TÉCNICAS

A continuación, adjuntemos las fichas técnicas de los diversos materiales a utilizar para el sellado de las juntas entre los marcos. Existen en el mercado múltiples marcas comerciales igualmente válidas a las que recomendamos.

Hoja de Datos de Producto

Edición 17/10/2011
 Identificación n.º 6.8.1
 Versión n.º 1
 Fondo de junta Sika®

Fondo de junta Sika®

Perfiles de espuma de polietileno para relleno de juntas

Descripción del Producto Son perfiles cilíndricos de espuma de polietileno de célula cerrada. Se utilizan como material complementario en la puesta en obra de productos de sellado.

Usos El Fondo de junta Sika® es un material complementario idóneo para delimitar la profundidad de junta, de cara a conseguir un factor de junta apropiado, que viene condicionado por las características del sellador.

Puede emplearse en: albañilería tradicional, muros pantalla, prefabricados pesados o ligeros, juntas de pavimentos, etc. con nuestras masillas:

- Sikaflex®
- Sikaflex® AT
- Sikasil®
- Sikacryl®

Ventajas/Características

- Fácil manejo dada su ligereza.
- Buena resistencia a la mayoría de los disolventes y productos químicos.
- Baja absorción de agua.
- Buena rotura de hilo.
- Complemento antiadherente a todas las masillas Sika. De esta forma facilitan que éstas trabajen solamente en sentido horizontal, libres de toda tensión en el fondo.
- Termosoldable.

Datos del Producto

Forma

Apariencia/Color Gris.

Presentación

Diam. (mm)	Contenido Caja(m.l)	Presentación
6	2.500	macizo
10	1.150	macizo
15	550	macizo
20	350	macizo
25	200	macizo
30	160	macizo
40	270	tiras de 2 m, macizo
50	180	tiras de 2 m, macizo

Almacenamiento

Condiciones de almacenamiento/Conservación Entre -40 °C a + 60 °C



Datos Técnicos

Composición química	Espuma de polietileno de célula cerrada.
Densidad	~35 kg/m ³
Estabilidad térmica	-40 °C a +60 °C

Información del Sistema

Detalles de Aplicación

En cuanto a la elección del ancho apropiado, deben utilizarse anchos superiores en un 25% al ancho de la junta para evitar que la masilla rebase el fondo de junta al ser retacada para alisarla.

La puesta en obra se efectúa por comprensión lateral del fondo de junta contra los labios de la junta. Se introducirá a la profundidad previamente delimitada mediante cualquier dispositivo auxiliar similar al de la Fig. 1, que simplemente se trata de una T en madera.

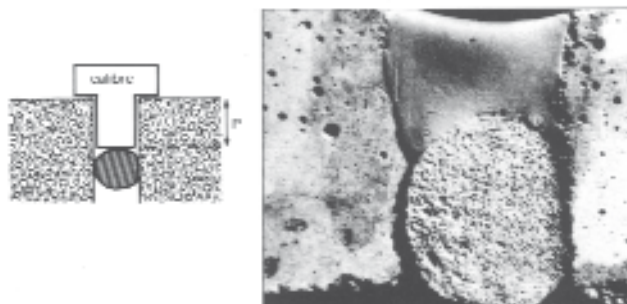

Nota

Todos los datos técnicos indicados en esta Hoja de Datos de Producto están basados en ensayos de laboratorio. Las medidas reales de estos datos pueden variar debido a circunstancias más allá de nuestro control.

Instrucciones de Seguridad e Higiene

Para cualquier información referida a cuestiones de seguridad en el uso, manejo, almacenamiento y eliminación de residuos de productos químicos, los usuarios deben consultar la versión más reciente de la Hoja de Seguridad del producto, que contiene datos físicos, ecológicos, toxicológicos y demás cuestiones relacionadas con la seguridad.

Notas Legales

Esta información y, en particular, las recomendaciones relativas a la aplicación y uso final del producto, están dadas de buena fe, basadas en el conocimiento actual y la experiencia de Sika de los productos cuando son correctamente almacenados, manejados y aplicados, en situaciones normales, dentro de su vida útil, de acuerdo a las recomendaciones de Sika. En la práctica, las posibles diferencias en los materiales, soportes y condiciones reales en el lugar de aplicación son tales, que no se puede deducir de la información del presente documento, ni de cualquier otra recomendación escrita, ni de consejo alguno ofrecido, ninguna garantía en términos de comercialización o idoneidad para propósitos particulares, ni obligación alguna fuera de cualquier relación legal que pudiera existir. El usuario de los productos debe realizar las pruebas para comprobar su idoneidad de acuerdo al uso que se le quiere dar. Sika se reserva el derecho de cambiar las propiedades de sus productos. Los derechos de propiedad de terceras partes deben ser respetados. Todos los pedidos se aceptan de acuerdo a los términos de nuestras vigentes Condiciones Generales de Venta y Suministro. Los usuarios deben de conocer y utilizar la versión última y actualizada de las Hojas de Datos de Productos local, copia de las cuales se mandarán a quién las solicite, o también se puede conseguir en la página «www.sika.es».

OFICINAS CENTRALES Y FABRICA

Madrid 28108 - Alcobendas
P. I. Alcobendas
Carretera de Fuencarral, 72
Tels.: 916 57 23 75
Fax: 916 62 19 38

OFICINAS CENTRALES Y CENTRO LOGÍSTICO

Madrid 28108 - Alcobendas
P. I. Alcobendas
C/ Aragoneses, 17
Tels.: 916 57 23 75
Fax: 916 62 19 38





Sikaflex®-11 FC+

Adhesivo multiusos y sellador de juntas elástico, monocomponente

Descripción del Producto	Sikaflex®-11FC+ es un sellador de juntas elástico y adhesivo multiusos, en base poliuretano monocomponente, que cura por la humedad ambiental. Es apto para aplicaciones en interiores y exteriores.
Usos	<p>Sikaflex®-11FC+ es un sellador para juntas y un adhesivo multiusos adecuado para los siguientes usos:</p> <ul style="list-style-type: none"> ■ Sikaflex®-11FC+ se utiliza como sellador de juntas tanto verticales como horizontales, como amortiguador acústico entre hormigón y perforaciones de tuberías. Adecuado para el sellado de particiones, sellador de juntas, sellado de construcciones de madera y metal, para conductos de ventilación y mucho más. ■ Sikaflex®-11FC+ se utiliza como adhesivo <i>multiusos</i>. Es adecuado para aplicaciones tanto en interior como en exterior. Pegado de marcos de ventanas, umbrales, peldaños de escaleras, rodapiés, zócalos, planchas de protección, cubrejuntas, elementos prefabricados y muchos más.
Características/Ventajas	<p><i>Sikaflex®-11 FC+es:</i></p> <ul style="list-style-type: none"> ■ Monocomponente, listo para su uso. ■ Flexible y elástico. <p><i>Como Sellador:</i></p> <ul style="list-style-type: none"> ■ Curado sin burbujas ■ Muy buena adherencia a la mayoría de los materiales de construcción ■ Muy buenas resistencias mecánicas ■ Buena resistencia al envejecimiento y la intemperie ■ No descuelga <p><i>Como Adhesivo:</i></p> <ul style="list-style-type: none"> ■ No necesita rellenar todo el volumen entre las partes a unir ■ Absorbe vibraciones e impacto.
Información Medioambiental	<p>Características específicas</p> <ul style="list-style-type: none"> ■ Sin disolventes ■ Sin olor ■ Envases de aluminio reciclable (salchichones de 600 ml y cartuchos de 300 ml)
Certificados específicos / Normas	<p>EMICODE EC 1^{Plus} R, "Muy bajas emisiones"</p> <p>ISEGA Certificado para uso en áreas alimentarias</p>



Calificaciones específicas	LEED EQc 4.1	ACAQMD, Rule 1168	BAAQMD, Reg. 8, Rule 51
	Cumple	Cumple	Cumple

Datos del Producto

Forma

Apariencia/Color Blanco, gris hormigón, marrón, negro

Presentación Cartuchos y Unipac de 300 ml / 380 gr
Salchichones de 600 ml / 770 gr

Almacenamiento

Condiciones de almacenamiento/Conservación 15 meses desde su fecha de fabricación, en sus envases de origen bien cerrados y no deteriorados. En lugar seco y fresco, entre +10° C y +25° C. Proteger de la acción directa del sol.

Datos Técnicos

Composición química Poliuretano monocomponente de curado por humedad

Densidad ~ 1,3 kg/l (DIN 53 479-B)

Formación de piel ~ 70 minutos (+23° C / 50% hr.)

Velocidad de polimerización ~ 3,5 mm /24h (+23° C / 50% hr.)

Dimensiones de la junta Min. ancho = 10 mm / Max. ancho = 35 mm

Descuelgue 0 mm, muy bueno (DIN EN ISO 7390)

Temperatura de servicio De -40° C a +80° C

Propiedades Mecánicas/Físicas

Resistencia a tracción ~ 1.5 N/mm² (+23° C / 50% hr.) (DIN 53 504)

Resistencia al desgarro ~ 8 N/mm² (DIN 53 515)

Dureza Shore A ~ 37 después de 28 días (+23° C / 50% h.r.) (DIN 53 505)

Módulo - E ~ 0,6 N/mm² después de 28 días (+23° C / 50% h.r.) (DIN EN ISO 8340)

Alargamiento a rotura ~ 700% después de 28 días (+23° C / 50% h.r.) (DIN 53 504)

Recuperación elástica > 80% después de 28 días (+23° C / 50% h.r.) (DIN EN ISO 7389 B)

Resistencia

Resistencias químicas Resiste a agua, agua de mar, álcalis diluidos, cemento y detergentes en dispersión acuosa.

No resiste a alcoholes, ácidos orgánicos, álcalis y ácidos concentrados, combustibles clorados (hidrocarburos).

Información del Sistema

Detalles de Aplicación

Consumo

Juntas:

La junta debe ser diseñada según la capacidad de movimiento de la masilla. En general, la junta debe tener una anchura comprendida entre > 10 y < 35 mm. La relación entre la anchura y la profundidad debe ser $\sim 1:0,8$ (para juntas en pavimentos) y $2:1$ (para juntas en fachada).

Todas las juntas deben ser diseñadas y dimensionadas previamente por el técnico especificador o por el proyectista responsable de la obra, cumpliendo con la normativa relevante. Los cambios en las juntas una vez terminada la construcción no suelen ser viables. Las bases necesarias para realizar el cálculo del ancho de las juntas serán los valores técnicos del sellador y de los materiales de constricción y sus dimensiones.

Las juntas < 10 mm son para controlar la fisuración y por lo tanto son consideradas como juntas de dilatación. Es relevante y hay que tener en cuenta la anchura de las juntas y la aplicación de la masilla (valor guía de aplicación de $+10^{\circ}$ C).

Consumo aproximado para juntas de pavimentos..

Anchura de junta	10 mm	15 mm	20 mm	25 mm	30 mm
Profundidad de la junta	10 mm	12-15 mm	17 mm	20 mm	25 mm
Longitud de la junta/600 ml	$\sim 6,0$ m	$\sim 2,5-3,0$ m	$\sim 1,8$ m	$\sim 1,2$ m	$\sim 0,8$ m
Longitud de la junta/300 ml	$\sim 3,0$ m	$\sim 1,5$ m	$\sim 0,9$ m	$\sim 0,6$ m	$\sim 0,4$ m

En ancho mínimo de juntas perimetrales en ventanas debe ser de 10 mm.

Aplicación del fondo de junta: La masilla debe ser compatible con el fondo de junta (espuma de polietileno cilíndrica).

Pegado:

Por puntos:

1 cartucho equivale a 100 puntos x 3 cm de Sikaflex®-11 FC+ (Diámetro = 3 cm; espesor = 0.4 cm)

Por cordones:

1 cartucho equivale a 12 metros lineales de pegado con una sección de cordón de 5x5 mm.

El promedio es de 0,2 a 0,6 kg/m² dependiendo del área de unión.

Calidad del soporte

Limpio y seco, cohesivo, sano, homogéneo, libre de grasas, polvo y partículas sueltas.

Las lechadas de cemento deben ser eliminadas.

Preparación del soporte/Imprimación	<p>Sikaflex®-11 FC+ en general tiene una fuerte adhesión a la mayoría de superficies limpias.</p> <p>Para una adherencia óptima y para aplicaciones críticas donde se requiera un alto rendimiento, como sellados en construcciones de altura, juntas con alta tensión de adherencia o en caso de exposición extrema a la intemperie, los sustratos se deben limpiar e imprimir. En caso de duda se deberá realizar un pequeño ensayo en la zona a modo de prueba.</p> <p><i>Soportes no porosos</i></p> <p>Baldosas vidriadas, metales con revestimiento en polvo, aluminio, aluminio anodizado, acero inoxidable y acero galvanizado se debe preparar con un fino lijado y limpiar con Sika® Aktivator-205 utilizando un paño limpio. Esperar al menos 15 minutos antes de realizar el sellado.</p> <p>Todos los restantes metales no mencionados anteriormente se debe preparar con un fino lijado y limpiar con Sika® Aktivator-205 utilizando un paño limpio. Esperar al menos 15 min a que evaporen los alcoholes y aplicar Sika® Primer-3 N utilizando una brocha. Antes de realizar el sellado se debe esperar al menos 30 minutos (máx. 8 horas).</p> <p>Para PVC utilizar como imprimación Sika® Primer-215.</p> <p><i>Soportes porosos:</i></p> <p>Ej. Hormigón, hormigón aireado y capas de enfoscado, morteros, ladrillos, etc. se deben imprimir con Sika® Primer-3 N utilizando una brocha.</p> <p>Antes de la realización del sellado se debe esperar al menos 30 min. (máx. 8 horas).</p> <p><i>Nota importante:</i> Las imprimaciones únicamente son promotores de adhesión. Nunca sustituyen un correcto tratamiento de limpieza de las superficies, ni incrementan la resistencia del sustrato significativamente. Las imprimaciones incrementan el rendimiento a largo plazo de la junta sellada. Para más información por favor consulte la tabla de imprimaciones.</p>
--	---

Condiciones de Aplicación/Limitaciones

Temperatura del soporte	+5° C min. / +40° C máx.
Temperatura ambiente	+5° C min. / +40° C máx.
Humedad del soporte	Seco
Humedad Relativa del Aire	El soporte debe estar al menos 3° C por encima del punto de rocío.

Instrucciones de Aplicación

Método de aplicación/Herramientas	<p>El Sikaflex®-11 FC+ se suministra listo para su uso.</p> <p>Después de la preparación de la junta y de la preparación del soporte, se debe insertar el Fondo de Junta Sika con la dimensión y a la profundidad requerida, y aplicar la imprimación si fuera necesario.</p> <p>Insertar el cartucho en la pistola y extrusionar el Sikaflex®-11 FC+ en la junta asegurando un contacto total en toda la junta y presionando la masilla contra los labios de la misma.</p> <p>Rellene la junta, evitando que quede aire ocluido en el interior.</p> <p><i>Para el pegado:</i></p> <p>Después de la preparación del soporte aplicar Sikaflex®-11 FC+ en cordones o por puntos en la superficie a pegar a intervalos de unos pocos centímetros. Haga presión para colocar los elementos a pegar en la posición deseada. Si fuera necesario, utilice una cinta adhesiva, cuñas o algún soporte para sostener las piezas durante las primeras horas mientras el adhesivo está curando. Si la pieza está mal unida es fácil rectificar la posición durante los primeros minutos después de la aplicación. Volver a presionar las piezas.</p> <p>Un pegado óptimo se obtendrá una vez que esté completamente curado el Sikaflex®-11 FC+; p. ej. después de 24 a 48 horas a +23° C con un espesor de capa de 2 a 3 mm.</p>
--	--

Limpieza de herramientas	Para eliminar manchas de masilla fresca utilizar Sika® TopClean T. Una vez polimerizada, sólo puede ser eliminada por medios mecánicos.
---------------------------------	---

Notas de aplicación/ Limitaciones

En general, los sellados elásticos no deben pintarse, ya que las pinturas tienen una capacidad de movimiento limitada y se puede craquear debido a los movimientos de la junta.

Cuando se pinte la masilla con pinturas compatibles ésta debe cubrir al menos 1 mm a cada lado de la junta.

La compatibilidad de productos de sellado debe ser ensayado de acuerdo la norma DIN 52 452-2.

La variación de color puede darse debido a la composición química, temperatura alta, radiación ultravioleta (especialmente en el color blanco). Una variación en el color no influye en la resistencia del producto.

Antes de aplicaciones sobre piedra natural consultar con el Departamento Técnico.

No utilizar para sellado de cristales, sobre soportes bituminosos, cauchos, Cloprene, EPDM y materiales procedentes de aceites, plásticos o disolventes que puedan atacar al sellador.

No es adecuado para su utilización en juntas expuestas a presión de agua o en inmersión permanente en agua.

No mezclar o exponer Sikaflex®-11FC+ sin curar a sustancias que puedan reaccionar con isocianatos, especialmente alcoholes que formen parte de diluentes, solventes, agentes de limpieza y desencofrantes. Ese contacto puede interferir o impedir la reacción del material.

Nota

Todos los datos técnicos de esta Hoja de Datos de Producto están basados en ensayos de laboratorio. Los datos reales pueden variar debido a circunstancias que escapan de nuestro control.

Instrucciones de Seguridad e Higiene

Para cualquier información referida a cuestiones de seguridad e higiene en el uso, manejo, almacenamiento y eliminación de residuos de productos químicos, los usuarios deben consultar la Hoja de Seguridad del producto, que contiene los datos físicos, ecológicos, toxicológicos y demás cuestiones relacionadas con la seguridad.

Notas Legales

Esta información y, en particular, las recomendaciones relativas a la aplicación y uso final del producto, están dadas de buena fe, basadas en el conocimiento actual y la experiencia de Sika de los productos cuando son correctamente almacenados, manejados y aplicados, en situaciones normales, dentro de su vida útil, de acuerdo a las recomendaciones de Sika. En la práctica, las posibles diferencias en los materiales, soportes y condiciones reales en el lugar de aplicación son tales, que no se puede deducir de la información del presente documento, ni de cualquier otra recomendación escrita, ni de consejo alguno ofrecido, ninguna garantía en términos de comercialización o idoneidad para propósitos particulares, ni obligación alguna fuera de cualquier relación legal que pudiera existir. El usuario de los productos debe realizar las pruebas para comprobar su idoneidad de acuerdo al uso que se le quiere dar. Sika se reserva el derecho de cambiar las propiedades de sus productos. Los derechos de propiedad de terceras partes deben ser respetados. Todos los pedidos se aceptan de acuerdo a los términos de nuestras vigentes Condiciones Generales de Venta y Suministro. Los usuarios deben de conocer y utilizar la versión última y actualizada de las Hojas de Datos de Productos local, copia de las cuales se mandarán a quién las solicite, o también se puede conseguir en la página «www.sika.es».

OFICINAS CENTRALES Y FABRICA

Madrid 28108 - Alcobendas
P. I. Alcobendas
Carretera de Fuencarral, 72
Tels.: 916 57 23 75
Fax: 916 62 19 38

OFICINAS CENTRALES Y CENTRO LOGÍSTICO

Madrid 28108 - Alcobendas
P. I. Alcobendas
C/ Aragoneses, 17
Tels.: 916 57 23 75
Fax: 916 62 19 38



Hoja de Datos de Producto

Edición 26/08/2010
 Identificación n.º 6.1.3
 Versión n.º 1
 Sikaflex® Pro 3 WF

Sikaflex® Pro 3 WF

Masilla de monocomponente para sellado de juntas en pavimentos, de altas prestaciones

Descripción del Producto	Sikaflex® Pro 3 WF es una masilla de sellado monocomponente, a base de poliuretano con altas resistencias mecánicas. Para aplicaciones en interior y exterior.
Usos	El Sikaflex® Pro 3 WF es una masilla multiusos adecuada para: <ul style="list-style-type: none"> ■ Juntas de construcción y juntas de dilatación en pavimentos. ■ Aplicaciones interiores y exteriores para áreas peatonales y de tráfico (ej: parking, garajes). ■ Almacenes y áreas de producción. ■ Pavimentos de la industria alimentaria. ■ Pavimentos cerámicos de edificios públicos. ■ Juntas en conductos de aguas residuales y en plantas de tratamiento de aguas residuales. ■ Juntas de pavimento en túneles.
Características/Ventajas	<ul style="list-style-type: none"> ■ Permite movimientos del 25 %. ■ Curado libre de burbujas. ■ Muy buenas propiedades de aplicación. ■ Buena resistencia mecánica y química. ■ Buena adherencia a la mayoría de los materiales usados en construcción.
Ensayos	
Certificados/Normas	<ul style="list-style-type: none"> ■ Cumple la ISO 11600 F 25 HM. ■ Ensayado de acuerdo a los principios del DIBT para exposición a aguas residuales. ■ ISEGA Certificado para contacto con alimentos. ■ Material adecuado para su uso en salas limpias, CSM Certificated Report n.º SI 0907-493.
Datos de Producto	
Forma	
Apariencia/Color	Gris y negro.
Presentación	Salchichón de 600 cm³.
Almacenamiento	
Condiciones de almacenamiento/Conservación	15 meses desde su fecha de fabricación, en sus envases de origen, bien cerrados y no deteriorados en lugar fresco y seco, y proteger de la acción directa del sol a temperaturas comprendidas entre +10 °C y +25 °C. Proteger de la exposición directa del sol.
Datos Técnicos	
Base química	Poliuretano monocomponente de curado por humedad.



Densidad	~ 1,3 kg/l	(DIN 53 479-B)
Tiempo de formación de piel	~ 90 minutos (+23 °C/50% h.r.)	
Velocidad de curado	Aprox. 2 mm/24 h (+23 °C/50% h.r.)	
Máximo movimiento admisible	25%	
Dimensionado de la junta	Anchura mínima: 10 mm Anchura máxima: 35 mm	
Descuelgue	0 mm, muy bueno	(DIN EN ISO 7390)
Temperatura de servicio	Desde -40 °C hasta +70 °C	
Propiedades Mecánicas/Físicas		
Resistencia a desgarro	~ 8 N/mm (+23 °C/50% h.r.)	(DIN 53515)
Dureza Shore A	~ 35 despues de 28 días (+23 °C / 50% h.r.)	(DIN 53505)
Módulo de elasticidad	~ 0.5 N/mm ² at 100% de elongación (+23 °C / 50% h.r.)	(DIN EN ISO 8340)
Alargamiento a rotura	~ 700% (+23 °C / 50% h.r.)	(DIN 53504)
Recuperación elástica	> 80% (+23 °C / 50% r.h.)	(DIN EN ISO 7389 B)
Resistencia		
Resistencias químicas	Resistente a agua, agua de mar, bases diluidas, lechadas de cemento y detergentes en dispersión acuosa. No resistente a alcoholes, ácidos orgánicos, ácidos y bases concentrados, hidrocarburos aromáticos (combustibles), fuel.	

Información del Sistema

Detalles de Aplicación

Consumo/Diseño de junta Las juntas <10 mm normalmente se diseñan como juntas de retracción y por lo tanto no se consideran de movimiento o expansión. La relación anchura y profundidad son importantes en el momento de la aplicación de la masilla (guía válida a +10 °C)

Para diferencias de temperatura de +40 °C:

Separación entre juntas	2m	4 m	6 m	8 m	10 m
Anchura de la junta	10 mm	10 mm	10 mm	15 mm	20 mm
Espesor de sellado	10 mm	10 mm	10 mm	12 mm	15 mm

Para aplicaciones en exterior (temperatura diferencial máxima de +80 °C):

Separación entre juntas	2m	4 m	5 m	6 m	8 m
Anchura de la junta	10 mm	15 mm	18 mm	20 mm	30 mm
Espesor de sellado	10 mm	12 mm	15 mm	15 mm	25 mm

Las juntas deben ser dimensionadas adecuadamente pues los cambios no son factibles después de la construcción. La base para el cálculo de la anchura de junta necesaria son los valores técnicos característicos de la masilla y de los materiales adyacentes, la exposición de los elementos constructivos, su ejecución y tamaño.

Anchura de la junta	10 mm	15 mm	20 mm	25 mm	30 mm
Profundidad de la junta	10 mm	12-15 mm	17 mm	20 mm	25 mm
Longitud de la junta/ 600 ml	Aprox. 6 m	Aprox. 2,3-3,0 m	Aprox. 1,8 m	Aprox. 1,2 m	Aprox. 0,8 m

Los valores señalados son orientativos.

Fondo de junta: Se debe utilizar sólo fondos de juntas a base de espuma de célula cerrada compatibles con la masilla, por ejemplo un perfil I de polietileno reticulado.



Diseño de junta a nivel para evitar peligros y trampas de suciedad.



Diseño de junta rebajada para proteger la masilla contra cargas mecánicas.

Calidad del soporte Limpio y seco, homogéneo, libre de grasa, polvo y partículas mal adheridas. Se deben eliminar pinturas, lechadas y otras partículas sueltas. Se deben seguir las reglas de la buena practica de la construcción.

Preparación del soporte/Imprimación *Soportes no porosos:*
P. ej.: Metales, revestimientos en polvo, etc. Se deben lijar previamente con una lija fina y limpiar con Sika® Aktivator 205 (Sika Cleaner® 205) utilizando un paño limpio. Después de al menos 15 minutos, se debe aplicar Sika® Primer 3N utilizando una brocha.

Antes de realizar el sellado se debe esperar al menos 30 minutos (máx. 8 horas).

Para PVC utilizar Sika® Primer-215.

Antes de realizar el sellado se debe esperar al menos 30 minutos (máx. 8 horas).

Soportes porosos:

Generalmente no es necesaria imprimación. En soportes muy porosos de hormigón, mortero, madera, ladrillo, etc., se aconseja imprimir previamente con Sika® Primer 3N utilizando una brocha.

Antes de realizar el sellado se debe esperar al menos 30 minutos (máx. 8 horas).

Nota importante:

Las imprimaciones únicamente son promotores de adherencia. Nunca sustituyen un correcto tratamiento de limpieza de las superficies, ni incrementan la resistencia del sustrato significativamente.

Las imprimaciones incrementan el rendimiento a largo plazo de la junta sellada.

Para más información consultar la tabla de referencias de los Sika® Primer.

Condiciones de Aplicación/Limitaciones

Temperatura del soporte Mín. +5 °C / máx. +40 °C

Temperatura ambiente Mín. +5 °C / máx. +40 °C

Humedad del soporte Seco

Instrucciones de Aplicación

Método de aplicación/Herramientas El Sikaflex® Pro 3 WF se presenta listo para su empleo.

Después de la preparación de la junta y debidamente preparado el soporte, introducir el fondo de junta a la profundidad requerida y aplicar la imprimación si fuera necesario, la masilla se aplica con pistola y se alisa con una espátula o un líquido adecuado.

Con el fin de conseguir un buen acabado estético se recomienda delimitar la junta mediante papel adhesivo, que se retirará antes de que la masilla empiece a polimerizar.

Cuando alisemos el Sikaflex® Pro 3 WF es necesario presionar la masilla sobre los labios de la junta.

Limpieza de herramientas	Para eliminar las manchas de masilla fresca utilizar el Sika Colma Limpiador. Una vez polimerizada, sólo puede ser eliminada por medios mecánicos.
Notas de aplicación/ Limitaciones	<p>En general, los sellados elásticos no deben pintarse.</p> <p>Cuando se pinte la masilla con pintura compatible ésta debe cubrir al menos 1 mm a cada lado de la junta.</p> <p>La compatibilidad de productos de sellado debe ser ensayado individualmente de acuerdo con la norma DIN 52 452-2.</p> <p>Se pueden producir variaciones de color debido a agentes químicos, altas temperaturas, radiación ultravioleta (especialmente con el color blanco). Un cambio en el color no influye en la protección del producto.</p> <p>Antes de utilizar sobre piedra natural contactar con el Departamento Técnico.</p> <p>La exposición química o movimientos de más del 10% se deben evitar durante el curado.</p> <p>No usar Sikaflex Pro 3 WF para sellado de piscinas</p> <p>No utilizar para sellado de cristales, sobre soportes bituminosos, cauchos, clopropreno, EPDM y materiales que liberen aceites, plastificantes y disolventes.</p> <p>No mezclar o exponer SikaFlex Pro 3 WF sin curar a sustancias que puedan reaccionar con isocianatos, especialmente alcoholes que formen parte de diluentes, solventes, agentes de limpieza y desencofrantes. Ese contacto puede interferir o impedir la reacción del material.</p>
Nota	Todos los datos técnicos indicados en esta Hoja de Datos de Producto están basados en ensayos de laboratorio. Las medidas reales de estos datos pueden variar debido a circunstancias más allá de nuestro control.
Instrucciones de Seguridad e Higiene	Para cualquier información referida a cuestiones de seguridad en el uso, manejo, almacenamiento y eliminación de residuos de productos químicos, los usuarios deben consultar la versión más reciente de la Hoja de Seguridad del producto, que contiene datos físicos, ecológicos, toxicológicos y demás cuestiones relacionadas con la seguridad.
Notas Legales	Esta información y, en particular, las recomendaciones relativas a la aplicación y uso final del producto, están dadas de buena fe, basadas en el conocimiento actual y la experiencia de Sika de los productos cuando son correctamente almacenados, manejados y aplicados, en situaciones normales, dentro de su vida útil, de acuerdo a las recomendaciones de Sika. En la práctica, las posibles diferencias en los materiales, soportes y condiciones reales en el lugar de aplicación son tales, que no se puede deducir de la información del presente documento, ni de cualquier otra recomendación escrita, ni de consejo alguno ofrecido, ninguna garantía en términos de comercialización o idoneidad para propósitos particulares, ni obligación alguna fuera de cualquier relación legal que pudiera existir. El usuario de los productos debe realizar las pruebas para comprobar su idoneidad de acuerdo al uso que se le quiere dar. Sika se reserva el derecho de cambiar las propiedades de sus productos. Los derechos de propiedad de terceras partes deben ser respetados. Todos los pedidos se aceptan de acuerdo a los términos de nuestras vigentes Condiciones Generales de Venta y Suministro. Los usuarios deben de conocer y utilizar la versión última y actualizada de las Hojas de Datos de Productos local, copia de las cuales se mandarán a quién las solicite, o también se puede conseguir en la página «www.sika.es».



**OFICINAS CENTRALES
Y FABRICA**

Madrid 28108 - Alcobendas
P. I. Alcobendas
Carretera de Fuencarral, 72
Tels.: 916 57 23 75
Fax: 916 62 19 38

**OFICINAS CENTRALES
Y CENTRO LOGÍSTICO**

Madrid 28108 - Alcobendas
P. I. Alcobendas
C/ Aragoneses, 17
Tels.: 916 57 23 75
Fax: 916 62 19 38



MasterSeal 912

Masilla hidroexpansiva monocomponente para impermeabilización de juntas de construcción.

DESCRIPCIÓN

MasterSeal 912 es una masilla monocomponente, a base de pre-polímeros que expansionan al entrar en contacto con el agua. Adecuada para el sellado permanente de las juntas de construcción en estructuras de hormigón.

CAMPOS DE APLICACIÓN

- Juntas de construcción.
- Conexión de juntas en tablestacas o muros de pantalla.
- Sellado de juntas de enchufes.
- Unión de perfiles hidroexpansivos Bond Ring en soportes muy irregulares o rugosos.
- Sellado de barras de acero de refuerzo en la cabeza de los pilares.

Para sellar la entrada de agua en sitios donde no es posible el uso de juntas.

- soportes irregulares,
- pasa muros,
- pilares en forma de H,
- juntas de reparación,
- juntas con humedad.

Aplicable sobre soportes húmedos.

Consultar con el Departamento Técnico cualquier aplicación no prevista en esta relación.

PROPIEDADES

- Fácil de usar.
- Alta capacidad de expansión en contacto con agua.
- Proceso de expansión reversible.
- Altas resistencias químicas y a líquidos salinos (ver tabla de resistencias químicas).
- Aplicable sobre soportes húmedos.
- Buena adherencia sobre soportes secos y superficies húmedas.
- Excelente adherencia sobre hormigón, acero y PVC sin la necesidad de imprimación.
- Alta flexibilidad y adaptabilidad.
- Alta resistencia a la presión de agua.

MODO DE UTILIZACIÓN

(a) Soporte: La superficie de aplicación deberá estar limpia, seca, libre de polvo, etc.

La temperatura del soporte debe ser como mínimo +5° C y máximo +35° C.

(b) Aplicación: el producto se suministra listo para su uso (no requiere mezclado), y se puede aplicar manualmente o con la ayuda de una pistola neumática.

Aplicación del cartucho: Romper el sellado del extremo del cartucho, fijar la boquilla y cortar hasta obtener el diámetro deseado de aplicación. Coloque el cartucho en una pistola adecuada y aplicar la masilla.

Aplicar un perfil/cordón continuo en el centro de la junta.

LIMPIEZA DE HERRAMIENTAS

En estado fresco puede limpiarse con disolvente. Una vez endurecido solo puede eliminarse mecánicamente.

CONSUMO

Con boquilla de 8 mm de diámetro, aprox. 60 - 70 ml por metro lineal.

Con boquilla de 10 mm de diámetro, aprox. 100 ml, por metro lineal.

Se puede calcular el consumo con la siguiente fórmula:

Aplicación ancho (mm) x Aplicación profundo (mm) = ml de producto / metro lineal de junta

Estos consumos son teóricos y dependen de la rugosidad del soporte por lo que deberán ajustarse para cada obra en particular mediante ensayos "in situ".

PRESENTACIÓN

MasterSeal 912 está disponible en cartuchos de 310 ml

ALMACENAJE

En sus envases originales cerrados puede almacenarse 12 meses en lugar fresco y seco.

MasterSeal 912

Masilla hidroexpansiva monocomponente para impermeabilización de juntas de construcción.

MANIPULACIÓN Y TRANSPORTE

Para la manipulación de este producto deberán observarse las medidas preventivas habituales en el manejo de productos químicos, por ejemplo no comer, fumar ni beber durante el trabajo y lavarse las manos antes de una pausa y al finalizar el trabajo.

Puede consultarse la información específica de seguridad en el manejo y transporte de este producto en la Hoja de Datos de Seguridad del mismo.

La eliminación del producto y su envase debe realizarse de acuerdo con la legislación vigente y es responsabilidad del poseedor final del producto.

DEBE TENERSE EN CUENTA

- No aplicar a temperaturas por debajo de +5° C o por encima de +35° C.
- El recubrimiento mínimo de hormigón debe ser de un mínimo de 10 cm a fin de evitar fisuración inducida por la expansión.
- La pasta hidroexpansiva debe ser protegida de una expansión prematura.
- Antes de ser hormigonado el producto debe endurecer un mínimo de 24 horas.
- En caso de utilizar bajo agua o en superficies muy mojadas, verter el hormigón en un mínimo 6 horas para evitar una expansión prematura.
- Asegurarse durante el proceso de hormigonado de cubrir totalmente la pasta hidroexpansiva. La aplicación de MasterSeal 912 debe quedar confinada para garantizar una óptima impermeabilización.

Datos técnicos

Propiedades	Unidades	Valores
Densidad:	g/cm ³	aprox. 1,45
Consistencia:		pastosa
Contenido en sólidos:	%	100
Temperatura de trabajo:	°C	desde +5 hasta +35
Seco al tacto:	Horas	aprox. 10
Capacidad de expansión en agua destilada:	%	Aprox. 200 (excluyendo el volumen original)

Los datos técnicos reflejados son fruto de resultados estadísticos y no representan mínimos garantizados. Si se desean datos de control pueden solicitarse las "Especificaciones de venta" del producto a nuestro Departamento Técnico

MasterSeal 912

Masilla hidroexpansiva monocomponente para impermeabilización de juntas de construcción.

NOTA:

La presente ficha técnica sirve, al igual que todas las demás recomendaciones e información técnica, únicamente para la descripción de las características del producto, forma de empleo y sus aplicaciones. Los datos e informaciones reproducidos, se basan en nuestros conocimientos técnicos obtenidos en la bibliografía, en ensayos de laboratorio y en la práctica.

Los datos sobre consumo y dosificación que figuran en esta ficha técnica, se basan en nuestra propia experiencia, por lo que estos son susceptibles de variaciones debido a las diferentes condiciones de las obras. Los consumos y dosificaciones reales, deberán determinarse en la obra, mediante ensayos previos y son responsabilidad del cliente.

Para un asesoramiento adicional, nuestro Servicio Técnico, está a su disposición.

Master Builders Solutions España, S.L.U. se reserva el derecho de modificar la composición de los productos, siempre y cuando éstos continúen cumpliendo las características descritas en la ficha técnica.

Otras aplicaciones del producto que no se ajusten a las indicadas, no serán de nuestra responsabilidad.

Otorgamos garantía en caso de defectos en la calidad de fabricación de nuestros productos, quedando excluidas las reclamaciones adicionales, siendo de nuestra responsabilidad tan solo la de reintegrar el valor de la mercancía suministrada.

Debe tenerse en cuenta las eventuales reservas correspondientes a patentes o derechos de terceros.

La presente ficha técnica pierde su validez con la aparición de una nueva edición.

CONTACTO

Master Builders Solutions España, S.L.U.

Ctra. de l'Hospitalet, 147-149, Edificio Viena 1a Planta, 08940, Cornellà de Llobregat (Barcelona)

Tel. 93 619 46 00

mbs-cc@mbcc-group.com

www.master-builders-solutions.com/es-es

MasterSeal NP 474

Masilla elástica monocomponente a base de poliuretano de módulo medio.

CAMPO DE APLICACIÓN

- Aplicable en interiores y exteriores.
- Sellado de juntas y/o fisuras.
- Sellado de juntas de dilatación en paredes, techos y suelos.
- Sellado de juntas horizontales sometidas a tráfico peatonal o vehículos.
- Sellado en pavimentos, aparcamientos, garajes, almacenes, uniones en tubos, canales, presas, etc.
- Aplicable en juntas con movimientos de hasta el 25%.
- Sellado de juntas permanentemente sumergidas en agua.
- Aplicable en zonas de agresión química media (garajes, cocinas, instalaciones industriales...).
- Aplicable en sellados sujetos a posible vandalismo (p.ej. cárceles, comisarías de policía, escuelas, bibliotecas...).
- Adhesivo multiusos para pegado de elementos (perfilearía, zócalos, marcos, piezas prefabricadas, etc.).

Consultar con el Departamento Técnico cualquier aplicación no prevista en esta relación.



PROPIEDADES

- Gran facilidad de aplicación.
- Monocomponente.
- Excelente extrusionabilidad.
- Muy elevada adherencia incluso sin imprimación sobre hormigón.
- Endurecimiento rápido.

- Rápido curado.
- Rápida formación de piel que evita la adhesión de suciedad.
- Elevadas propiedades elásticas:
- Elevada capacidad de recuperación.
- Módulo medio que reduce el riesgo de rotura cohesiva o adhesiva.
- Muy elevada elongación a rotura.
- Elevada durabilidad:
- No presenta termoplasticidad (no se ablanda con la temperatura).
- Muy buena resistencia a la intemperie, al envejecimiento y a los rayos U.V.
- Una vez endurecida resiste temperaturas entre -30°C y +80°C sin que rigidice a bajas temperaturas.
- Buena resistencia química (consultar tabla de resistencias).
- Aplicable en inmersión permanente en agua.
- Apto para contacto con agua potable (ensayo APPLUS según RD 140/2003).
- Clasificación según norma ASTM C-920: Clase 25, tipo S, grado NS, usos T1, NT, A y M.
- Clasificación según norma ISO 11600: F 25 HM.
- Aprobado para su uso como material de superficie de baja propagación de llama (certificado IMO 653).

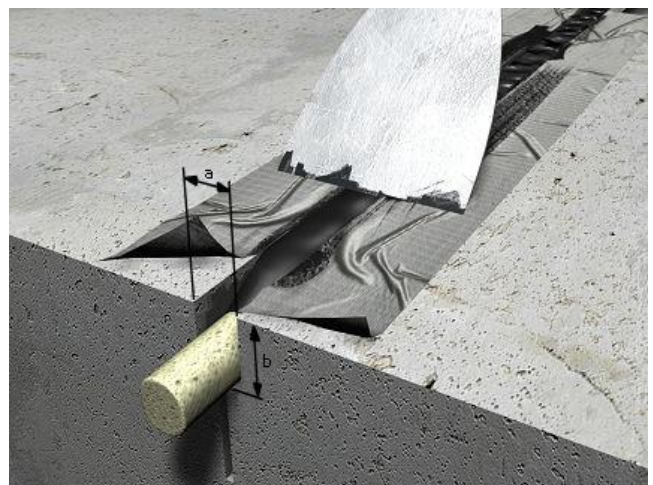

BASE DEL MATERIAL

Poliuretano monocomponente.

MasterSeal NP 474

Masilla elástica monocomponente a base de poliuretano de módulo medio.

MODO DE UTILIZACIÓN

(a) Soporte: debe estar limpio, firme (resistencia a tracción mínima de 1 N/mm²), seco (humedad máxima del 4%), exento de lechada de cemento, libre de aceites, grasas, pinturas, restos de aceites desencofrantes y/o masillas anti-guas, etc.

En caso de desconches en los labios de la junta reparar con mortero epoxi MasterEmaco S 2600, las irregularidades en soportes verticales deberán regularizarse con mortero de la gama MasterEmaco según el caso, empleando puente de unión MasterEmaco P 2000 BP.

La temperatura del soporte y del material debe ser como mínimo de +5°C y como máximo de +40°C, en cualquier caso estará 3°C por encima de la correspondiente al punto de rocío. Se procurará que las temperaturas sean uniformes durante la aplicación y el endurecimiento.

(b) Imprimación: Sobre hormigón, MasterSeal NP 474 puede aplicarse sin imprimación. En caso necesario o en aplicaciones que deben estar en inmersión en agua, deberá emplearse imprimación (p.ej. MasterSeal P 147) sobre los labios de la junta para mejorar la adherencia de la masilla.

Evitar la aplicación de imprimación sobre el fondo de juntas. Respetar siempre los tiempos de aplicación que se especifican para cada imprimación.

(c) Relleno de fondo: Para el relleno de fondo de juntas, deberá emplearse un cordón a base de polietileno de célula cerrada como MasterSeal 920, para garantizar que la masilla se adhiera solamente a los flancos de la junta.

El relleno de fondo debe colocarse de modo que la profundidad a rellenar con masilla sea aproximadamente la mitad de la anchura de la junta (ver tabla adjunta):

Anchura (mm)	Profundidad (mm)
Hasta 10	De 6 a 10
10	8 a 10
15	8 a 12
20	10 a 14
25	12 a 18
30	15-22

(d) Aplicación: El material se suministra listo para su aplicación. Cortar el salchichón por un extremo, introducirlo en una pistola manual (tipo Wexford o Avon) o neumática.

Colocar la boquilla en el extremo y realizar un corte a 45° con aproximadamente el ancho de junta a sellar. Aplicar la masilla en la junta de forma continua, evitando la inclusión de burbujas de aire.

(e) Acabado: Puede alisarse el material con una espátula y con un líquido no alcohólico.

LIMPIEZA DE HERRAMIENTAS Y ÚTILES DE TRABAJO

MasterSeal NP 474 puede eliminarse con Preparación Universal o disolvente orgánico (p.ej. Acetona, Xileno, Metil-etil-cetona...) mientras se halle en estado fresco. Una vez endurecido sólo puede eliminarse mecánicamente.

CONSUMO

Depende de las dimensiones de la junta. Puede calcularse del siguiente modo:

Anchura de junta (mm) x Profundidad de junta (mm) = ml de producto / metro lineal de junta.

Ejemplos:

Juntas de 10 mm x 8 mm: aprox. 80 ml/m lineal.

Juntas de 15 mm x 8 mm: aprox. 120 ml/m lineal.

Juntas de 20 mm x 10 mm: aprox. 200 ml/m lineal.

Rendimientos aproximados por envases:

Anchura junta (mm)	Profundidad junta (mm)	Rendimiento Salchichón 600 ml
10	8	7,5 metros
15	8	5 metros
20	10	3 metros

Estos consumos son teóricos y depende de la rugosidad del soporte por lo que deben ajustarse para cada obra en particular mediante ensayos "in situ"

MasterSeal NP 474

Masilla elástica monocomponente a base de poliuretano de módulo medio.

PRESENTACIÓN

MasterSeal NP 474 se presenta en cartuchos de 300 ml y salchichones de 600 ml (blanco, gris, beige, marrón oscuro y negro). Color beige solo disponible en salchichones.

ALMACENAJE

Almacenar el producto en sus envases originales herméticamente cerrados, en lugar seco y protegido contra la humedad. Almacenado correctamente MasterSeal NP 474 se conserva hasta 12 meses desde su fecha de fabricación.

MANIPULACIÓN Y TRANSPORTE

Para la manipulación de este producto deberán observarse las medidas preventivas habituales en el manejo de productos químicos, por ejemplo, no comer, fumar ni beber durante el trabajo y lavarse las manos antes de una pausa y al finalizar el trabajo.

Puede consultarse la información específica de seguridad en el manejo y transporte de este producto en la Hoja de Datos de Seguridad del mismo.

La eliminación del producto y su envase debe realizarse de acuerdo con la legislación vigente y es responsabilidad del poseedor final del producto.

DEBE TENERSE EN CUENTA

- No aplicar sobre soportes a temperaturas inferiores a +5°C ni superiores a +35°C.
- Evitar trabajar en condiciones de fuerte viento o sol intenso.
- Proteger de la lluvia hasta su endurecimiento total.
- No debe emplearse MasterSeal NP 474 en juntas con movimientos superiores al 25%.
- El momento óptimo para el sellado de las juntas es cuando éstas se encuentran en el punto medio de su recorrido, ni dilatadas ni contraídas. En caso de sellar en otros momentos, se debe tener en cuenta los cambios de dimensión de esta.
- MasterSeal NP 474 no es adecuada para la adherencia en juntas cuyos labios sean de: asfalto, PTFE, o polietileno, o de PVC rígido que no haya sido tratado mecánicamente para abrir el poro.
- Comprobar la inocuidad de los productos de limpieza sobre el MasterSeal NP 474.
- Las tonalidades claras de color (como el blanco) pueden ser afectadas por influencias ambientales (p.ej. radiación UV, ozono), este cambio en la tonalidad del color no afecta a las propiedades del sellador.
- No emplear materiales bituminosos como fondo de junta.
- Para el sellado de juntas con un ancho superior a los 4 cm se recomienda el uso de la banda MasterSeal 930.
- En el caso de realizar sellados de más de 4 cm. Aplicar primeramente el sellado a ambos labios de la junta y alisar con una espátula para asegurar la adhesión. Seguidamente rellene el resto de la sección con más sellante.
- No añadir disolventes ni otras sustancias que puedan afectar a las propiedades finales del producto.
- Respetar los tiempos de espera indicados para cada tipo de imprimación antes de la aplicación de la masilla.
- Se desaconseja pintar sobre este tipo de materiales ya que el producto que se aplique sobre este debe ser tan elástico como la masilla MasterSeal NP 474. En caso contrario se desprenderá del soporte. Se recomienda realizar una prueba previa de compatibilidad.

MasterSeal NP 474

Masilla elástica monocomponente a base de poliuretano de módulo medio.

Resistencias químicas
Ensayos a NFP 85507

Sustancia	Concentración (% en peso)	resistencia	Sustancia	Concentración (% en peso)	resistencia
Ácidos Inorgánicos			Bases		
Ácido Clorhídrico	10%	+	Hidróxido Sódico	10%	+
Ácido Nítrico	10%	+/-	Hidróxido Potásico	20%	+
Ácido Sulfúrico	25%	+	Hidróxido Cálcico	a saturación	+
Ácidos Orgánicos			Carbonato de potasio	10 %	+
Ácido Cítrico	50%	+	Amoníaco	20%	+
Ácido Láctico	20%	+	Aceites		
Ácido Acético	10%	+	Aceite de motor	100%	+
Disolventes e hidrocarburos			Aceite de girasol	100%	+
Gasolina sin plomo	100%	-	Aceite vegetal	100%	+/-
Combustible Diesel	100%	+	Oxidantes		
Disolvente alifático	100%	+	Peróxido de hidrógeno	35%	+/-
Queroseno	100 %	+	Hipoclorito sódico	12%	+/-
Tolueno	100%	-	Otros		
Xileno	100%	-	Agua destilada	100%	+
Alcoholes y Ésteres			Agua de mar	100%	+
Metanol	100%	-	Salmuerra	a saturación	+
Etanol	100%	-	Cloruro potásico	25%	+
Glicerina	100%	+	Jabón neutro	-	+
Acetona	100%	-	Sulfato sódico	a saturación	+
Acetato de etilo	100%	-	Cloruro de amonio	10%	+
Metiletilcetona (MEK)	100%	-	Ensayo interno		
Etilenglicol	100%	+	Agua de ensilado	leche [3%] + vinagre [1,5%] + ácido butírico 0,5%]	+
Aldehídos			Estiércol líquido	fosfato monoamónico [7%]	+
Formaldehído	40%	+/-			

Leyenda

+ : resistente a modo de contacto permanente
+/- : resistente en corto periodos de tiempo (<72 horas)
- : no resistente

MasterSeal NP 474

Masilla elástica monocomponente a base de poliuretano de módulo medio.

Datos técnicos			
Propiedades	Métodos de ensayo	Unidades	Valores
Densidad:	EN 542	g/cm ³	aprox. 1,2
Anchos de junta aplicables: vertical:	-	mm	máximo 40
horizontal:			máximo 35
Temperatura de aplicación (soporte y material):		°C	entre +5 y +35
Estabilidad vertical (a 50°C):	ISO 7390	mm	0
Capacidad de movimiento:	-	%	aprox. 25 (del ancho de la junta)
Formación de piel:	-	minutos	30-45
Velocidad de endurecimiento:	-	mm / día	aprox. 3
Dureza Shore A:	ISO 868	-	aprox. 35
Recuperación elástica:	ISO 7389	%	≥ 90
Módulo elástico (a 100 % elongación):	ISO 8339	MPa	aprox. 0,45
Resistencia a la tracción	ISO 8339	MPa	aprox. 0,9
Adherencia al hormigón (sin imprimación):	ISO 8339	MPa	aprox. 0,7
Elongación a rotura:	ISO 8339	%	≥ 600
Resistencia a la temperatura:	-	°C	de -30 a + 80

Los tiempos de endurecimiento están medidos a 23°C y 50% de H.R. Temperaturas y H.R. superiores pueden acortar estos tiempos y viceversa. Los datos técnicos reflejados son fruto de resultados estadísticos y no representan mínimos garantizados. Si se desean datos de control pueden solicitarse las "Especificaciones de venta" del producto a nuestro Departamento Técnico.

MasterSeal NP 474

Masilla elástica monocomponente a base de poliuretano de módulo medio.

	
<p>Master Builders Solutions Deutschland GmbH Donnerschweer Str. 372 D-26123 Oldenburg 14 DE0251/01 – NB 0074</p>	
<p>EN 15651-1:2012 F EXT-INT CC: Sellantes para elementos de fachada EN 15651-4:2012 PW EXT-INT CC: Sellantes para zonas peatonales</p>	
Reacción al fuego	Clase E
Sustancias peligrosas	Evaluadas
Propiedades a la tracción con la extensión mantenida	Pasa
Resistencia a la rotura	Pasa
Resistencia a la fluencia	≤ 3 mm
Pérdida de volumen	≤ 10 %
Adhesión / Cohesión a extensión mantenida después de inmersión en agua a 23° C	Pasa
Adhesión / Cohesión a extensión mantenida después de inmersión en agua salada	Pasa
Propiedades a la tracción con la extensión mantenida a -30 °C	Pasa
Durabilidad	Pasa

MasterSeal NP 474

Masilla elástica monocomponente a base de poliuretano de módulo medio.

NOTA:

La presente ficha técnica sirve, al igual que todas las demás recomendaciones e información técnica, únicamente para la descripción de las características del producto, forma de empleo y sus aplicaciones. Los datos e informaciones reproducidos, se basan en nuestros conocimientos técnicos obtenidos en la bibliografía, en ensayos de laboratorio y en la práctica.

Los datos sobre consumo y dosificación que figuran en esta ficha técnica, se basan en nuestra propia experiencia, por lo que estos son susceptibles de variaciones debido a las diferentes condiciones de las obras. Los consumos y dosificaciones reales, deberán determinarse en la obra, mediante ensayos previos y son responsabilidad del cliente.

Para un asesoramiento adicional, nuestro Servicio Técnico, está a su disposición.

Master Builders Solutions España, S.L.U. se reserva el derecho de modificar la composición de los productos, siempre y cuando éstos continúen cumpliendo las características descritas en la ficha técnica.

Otras aplicaciones del producto que no se ajusten a las indicadas, no serán de nuestra responsabilidad.

Otorgamos garantía en caso de defectos en la calidad de fabricación de nuestros productos, quedando excluidas las reclamaciones adicionales, siendo de nuestra responsabilidad tan solo la de reintegrar el valor de la mercancía suministrada.

Debe tenerse en cuenta las eventuales reservas correspondientes a patentes o derechos de terceros.

La presente ficha técnica pierde su validez con la aparición de una nueva edición.

CONTACTO

Master Builders Solutions España, S.L.U.

Ctra. de l'Hospitalet, 147-149, Edificio Viena 1a Planta, 08940, Cornellà de Llobregat (Barcelona)

Tel. 93 619 46 00

mbs-cc@mbcc-group.com

www.master-builders-solutions.com/es-es

PRODUCT DATA SHEET

0421

Version No.1

Revision Date: 25/04/12

Page 1 of 2

DESCRIPTION

0421 is a synthetic rubber-based general purpose extruded strip sealant.

KEY FEATURES

Bitumen free

Easy to use, Good adhesion to most building substrates

Permanently flexible

Non-shrinking

USES

Sealing concrete caisson rings

PERFORMANCE

	UNIT	NOMINAL VALUE	TEST METHOD
Specific Gravity	g/cm ³	1.75	H6
Service Temperature Range	°C	-40 to +60	
Solids Content	%	> 99	

H – HS Butyl Test Method

APPLICATION

PROPERTIES

Application temperature range: +5°C to +45°C

Shelf life: 24 months when stored flat in original packaging in cool, dry conditions.

INSTRUCTIONS

Surface preparation: All surfaces should be clean, dry and free from frost, grease and loose materials.

Application: Apply direct from the reel onto one surface and press sufficiently along its whole length to achieve good initial adhesion. Overlap end of tapes to ensure a good seal and compress. Remove backing paper and offer other surface to the sealant and push firmly to seal across the joint. Spacers may be inserted into the tape to prevent over compression

PRODUCT DATA SHEET



0421

Version No.1

Revision Date: 25/04/12

Page 2 of 2

PACKAGING

The product is normally supplied as an extruded strip on a siliconised release paper. A wide range of dimensions can be supplied. Product dimensions will determine the number of rolls per carton.

Available colours: Black

TOLERANCES

Rectangular sections:

Thickness $\pm 10\%$

Width: 26mm to 100mm ± 2 mm

Bead sections:

Thickness $\pm 10\%$

GENERAL

0421 preformed strip sealant is part of a range of specialist products for the construction industry. For further information, please contact our Technical Team or visit our Website.

The information given in this product data sheet is based on laboratory tests and experience which we believe to be correct. Properties quoted are typical and do not therefore constitute a specification. In view of the wide range and variability of substrates, we would advise that our product should be tested by the user to establish suitability for its intended application. E &OE.

Gordleton Industrial Park,
Hannah Way, Sway Road,
Lymington, Hampshire,
SO41 8JD. UK.



T: +44 (0)1590 684400
F: +44 (0)1590 683728
E: sales@hsbutyl.com
W: www.hsbutyl.com



ALGAHER S.A.

Crta. Corella s/n
26540 Alfaro (La Rioja) ESPAÑA
Tel.: 941 18 21 53 – Fax: 941 18 37 15
e-mail: calidad@grupoalgaHer.com
Web: www.grupoalgaHer.com



ER 1576/2008

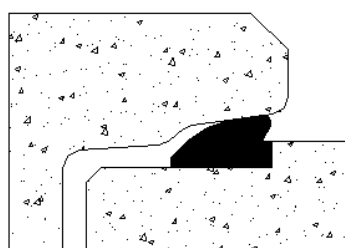
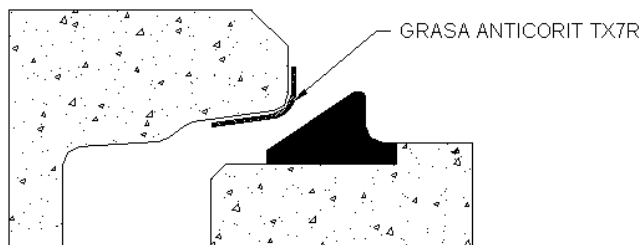

JUNTA DE ESTANQUEIDAD Modelo: DELTA

- Espesores entre 16 y 32 mm
- Para tubos de hormigón y hormigón armado
- Ø Tubos entre DN 200 y DN 3000
- Deformación habitual entre 25% y 45%
- Prealargamiento habitual 15%
- Caucho EPDM
- Dureza habitual elastómero 50 ± 5 IHRD
- Según norma EN 681-1
- Montaje con lubricantes recomendados por AlgaHer (Por ejemplo: **LUBRISOFT**)

SELECCIÓN DE JUNTA

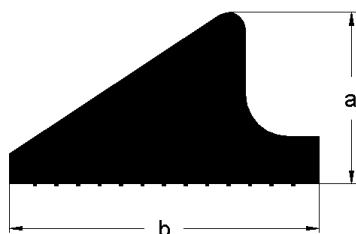

Compresión mínima = 25 %
Compresión máxima = 45 %
Prealargamiento = 15 %

$$\text{Desarrollo} = \pi \cdot 0,87 \cdot (\text{Ø Macho} + a)$$

a	b	Gap	Tolerancia Gap
16	30	9,9	$\pm 1,1$
18	33	11,1	$\pm 1,3$
20	36	12,3	$\pm 1,5$
22	39	13,5	$\pm 1,7$
24	42	14,7	$\pm 1,8$
26	45	16,0	$\pm 2,0$
28	42	17,2	$\pm 2,2$
30	45	18,4	$\pm 2,4$
32	47	19,6	$\pm 2,6$

MATERIAL

Caucho sintético Etileno Propileno Dieno Monómero (EPDM).

Elastómero diseñado para la estanquidad de las tuberías de drenaje, de evacuación y de agua de lluvia.

Dureza: 50 ± 5 IRHD.

Caucho diseñado para el cumplimiento de los requisitos de los materiales según norma UNE-EN 681-1.

En caso de que el agua residual contenga líquidos como aceite, gasolina o combustibles, las juntas pueden ser fabricadas en caucho Acrilonitrilo Butadieno (NBR).

Se pueden fabricar juntas en otra clase de elastómeros.

SIKA® MULTISEAL BT

BANDA DE BUTILO AUTOADHESIVA PARA SELLADOS IMPERMEABLES



PRESENTACIÓN:
Rollos de 3 y 10 m
de largo y anchos
de: 10, y 15 cm

COLOR:
Gris, terracota, aluminio

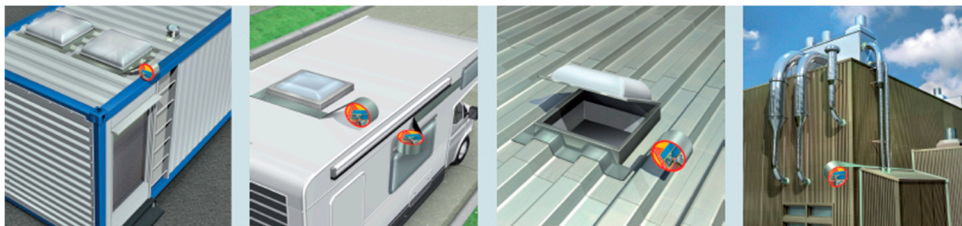

BANDA PARA SELLADO DE BUTILO AUTOADHESIVA, PROVISTA EN UNA DE SUS CARAS DE UNA HOJA DE ALUMINIO REFORZADO.

Usos

Sellador y reparador para evitar filtraciones de agua en:

- Reparaciones de cubiertas incluyendo los de chapa metálica
- Fachadas, tejas rotas, reparación de canalones, chimeneas y claraboyas, conductos de aire acondicionado, caravanas y camiones, casetas de obras, reparación de conductos

Características y Ventajas

- Fácil aplicación. No se derrite con el calor
- Buena adherencia a plásticos, cristal, acero, policarbonato, madera y a la mayoría de materiales
- Excelente adherencia a bajas temperaturas
- Resistente a la intemperie
- Excelente estabilidad térmica
- No tiene migración de aceites ni disolventes
- Resistente al desgarro, al envejecimiento y a UV

SELLADO

BUILDING TRUST



Hoja de Datos de Producto

Edición 21/11/2012
 Identificación n.º 4.4.2
 Versión n.º 2
 Sika® Multiseal BT

Sika® MultiSeal BT

Banda para sellado de butilo con alta adherencia

Descripción del Producto

Banda para sellado de butilo autoadhesivo, provista en una de sus caras de una hoja de aluminio reforzado.

Usos

Sellador y reparador para evitar entrada de agua y/o filtraciones en:

- Reparaciones de cubiertas incluyendo los de chapa metálica
- Fachadas
- Tejas rotas
- Reparación de canalones
- Chimeneas y claraboyas
- Conductos de aire acondicionado
- Caravanas y camiones
- Casetas de obra
- Reparación de conductos

Características/Ventajas

- Fácil aplicación
- Aplicación en frío
- Autoadhesivo
- Buena adherencia a plásticos, cristal, acero, policarbonato, madera y la mayoría de los materiales tradicionales de construcción
- Excelente adherencia a bajas temperaturas
- Resistente a la intemperie
- Excelente estabilidad térmica
- No se derrite con el calor
- No tiene migración de aceites
- Resistente al desgarro, al envejecimiento y a UV
- Sin disolventes

Datos del Producto

Forma

Apariencia/Color

La banda está disponible en varios colores:

- Parte superior: Revestimiento con acabado gris, aluminio o terracota
- Parte inferior: Revestimiento de butilo autoadhesivo protegido con un film.

Presentación

Largo del rollo	Ancho de banda	Rollos por caja
3 m	100 mm	12
3 m	150 mm	8
10 m	100 mm	3
10 m	150 mm	2

Almacenamiento

Condiciones de almacenamiento/Conservación

12 meses desde su fecha de fabricación, en sus envases de origen, bien cerrados y no deteriorados en lugar fresco y seco, protegido de la acción directa del sol entre +5°C y +40°C.



Datos Técnicos	
Composición química	Banda de butilo
Densidad	1.4 g/cm ³
Espesor de banda	1,0 mm (incluido el film de aluminio)
Clasificación al fuego	Clase E (EN 11925-2; EN 13501-1)
Temperatura de servicio	-30°C a +90°C
Propiedades Mecánicas/Físicas	
Resistencia a Tracción	Longitudinalmente: ≥ 150 N / 50 mm (EN 12311-1) Transversalmente: ≥ 150 N / 50 mm (EN 12311-1)
Alargamiento a rotura	≥ 20 % (EN 12311-1)
Adhesión a pelado a 90°C	≥ 70 N (ASTM D 1000)
Información del Sistema	
Detalles de Aplicación	
Calidad del soporte	Limpio y seco, homogéneo, libre de grasa, polvo y partículas mal adheridas.
Preparación del soporte	Las partículas sueltas o mal adheridas, lechadas, pinturas, deben ser eliminadas, para una adecuada utilización del producto mediante preparación manual o mecánica apropiada. Los soportes metálicos, plásticos etc. se deben limpiar con disolvente (ej. Sika® Aktivator-205). No aplicar la banda hasta que se hayan evaporado todos los disolventes.
Condiciones de Aplicación/Limitaciones	
Temperatura de aplicación	mín. +0°C / máx. +40°C A temperaturas inferiores de +5°C la banda y el soporte deben ser calentados antes y durante el proceso de aplicación. Utilizar un equipo de aire caliente.
Humedad del soporte	El soporte debe estar seco.
Instrucciones de Aplicación	
Método de aplicación/ Herramientas	Cortar la longitud necesaria de banda autoadhesiva, retirar el film protector y presionar la banda firmemente sobre el soporte con un rodillo. Todas las uniones de la junta deben solaparse una distancia mínima de 50 mm.
Notas de aplicación/ Limitaciones	No es aconsejable el producto para el sellado de juntas con a agua a presión. Para aplicaciones de impermeabilización con agua a presión, contactar con el Departamento Técnico. Los adhesivos de butilo son sensibles a los disolventes. Se debe comprobar la adherencia del producto con el sustrato. No utilizar para la realización de fijaciones permanentes o sometidas a cargas de viento, para ello se deben utilizar adhesivos o fijaciones. Sobre superficies porosas, es posible la filtración de agua por la parte inferior de la cinta Sika® MultiSeal BT.
Nota	Todos los datos técnicos de esta Hoja de Datos de Producto están basados en ensayos de laboratorio. Las medidas reales de estos datos pueden variar debido a circunstancias más allá de nuestro control.
Restricciones locales	Todos los datos técnicos de esta Hoja de Datos de Producto están basados en ensayos de laboratorio. Las medidas reales de estos datos pueden variar debido a circunstancias más allá de nuestro control

Instrucciones de Seguridad e Higiene

Este producto es un artículo definido en el artículo 3 del Reglamento (EC) n.º 1907/2006 (REACH). No contiene sustancias que vayan a ser liberadas desde el artículo en condiciones normales o razonablemente previsibles de uso. No es necesaria una hoja de datos de seguridad de acuerdo al artículo 31 del mismo Reglamento para llevar el producto al mercado, transportarlo o utilizarlo. Para un uso seguro, siga las instrucciones que figuran en esta hoja de datos del producto.

En base a nuestro conocimiento actual, este producto no contiene SVCH (sustancias altamente preocupantes) que se enumeran en el anexo XIV del Reglamento REACH o en la lista de candidatos publicada por la Agencia Europea de Sustancias Químicas, en concentraciones superiores a 0.1% (w/w).

Notas Legales

Esta información y, en particular, las recomendaciones relativas a la aplicación y uso final del producto, están dadas de buena fe, basadas en el conocimiento actual y la experiencia de Sika de los productos cuando son correctamente almacenados, manejados y aplicados, en situaciones normales, dentro de su vida útil, de acuerdo a las recomendaciones de Sika. En la práctica, las posibles diferencias en los materiales, soportes y condiciones reales en el lugar de aplicación son tales, que no se puede deducir de la información del presente documento, ni de cualquier otra recomendación escrita, ni de consejo alguno ofrecido, ninguna garantía en términos de comercialización o idoneidad para propósitos particulares, ni obligación alguna fuera de cualquier relación legal que pudiera existir. El usuario de los productos debe realizar las pruebas para comprobar su idoneidad de acuerdo al uso que se le quiere dar. Sika se reserva el derecho de cambiar las propiedades de sus productos. Los derechos de propiedad de terceras partes deben ser respetados. Todos los pedidos se aceptan de acuerdo a los términos de nuestras vigentes Condiciones Generales de Venta y Suministro. Los usuarios deben de conocer y utilizar la versión última y actualizada de las Hojas de Datos de Productos local, copia de las cuales se mandarán a quién las solicite, o también se puede conseguir en la página «www.sika.es».

OFICINAS CENTRALES Y FABRICA

Madrid 28108 - Alcobendas
P. I. Alcobendas
Carretera de Fuencarral, 72
Tels.: 916 57 23 75
Fax: 916 62 19 38

OFICINAS CENTRALES Y CENTRO LOGÍSTICO

Madrid 28108 - Alcobendas
P. I. Alcobendas
C/ Aragoneses, 17
Tels.: 916 57 23 75
Fax: 916 62 19 38



Diseño y producción en instalaciones de Alcobendas (Madrid)



El Compromiso de la Industria Química con el Desarrollo Sostenible

Hoja de Datos de Producto

Edición 23/11/2011
 Identificación n.º 4.4.1
 Versión n.º 1
 Sika® MultiSeal SG

Sika® MultiSeal SG

Banda autoadhesiva bituminosa

Descripción del Producto	Banda bituminosa autoadhesiva, de betún modificado, sin armadura, provisto en una de sus caras de una hoja de aluminio lacado y en la otra de un film protector de plástico siliconado retirable, de aplicación sin fuego.	
Usos	Sellador y reparador para evitar entrada de agua y/o filtraciones en: <ul style="list-style-type: none"> ■ Reparaciones de cubiertas incluyendo las de chapas metálicas ■ Fisuras en edificios ■ Láminas bituminosas y otros tipos de terminaciones de cubierta ■ Remates, canalones, etc. 	
Características/Ventajas	<ul style="list-style-type: none"> ■ Fácil aplicación ■ Económico ■ Buena adherencia sobre la mayoría de los soportes ■ Resistente a los agentes ambientales ■ Autoadhesivo ■ Resistente a rayos UV ■ Resistente a productos bituminosos ■ Puede ser pintado 	
Datos del Producto		
Forma		
Apariencia/Color	La banda está disponible en dos colores diferentes: <ul style="list-style-type: none"> - Parte superior: Revestimiento con acabado aluminio, gris o rojo - Parte inferior: Revestimiento bituminoso autoadhesivo protegido con un film. 	
Presentación	Rollos de 12 m de longitud con anchos de 10, 15, y 30 cm (Gris) Rollos de 12 m de longitud con anchos de 15 y 30 cm (Rojo) Rollos de 12 m de longitud con ancho de 15 cm (Aluminio)	
Almacenamiento		
Condiciones de almacenamiento/Conservación	72 meses desde su fecha de fabricación, en sus envases de origen, bien cerrados y no deteriorados en lugar fresco y seco, protegido de la acción directa del sol entre +5°C y +30°C.	
Datos Técnicos		
Composición química	Banda bituminosa de caucho modificado	
Peso medio	1.5 kg/m ²	
Clasificación al fuego	Clase E	
Comportamiento frente a fuego externo	B _{Roof} (t1)	
Propiedades Mecánicas/Físicas		
Resistencia a Tracción	Longitudinalmente: ~200 N / 5 cm Transversalmente: ~200 N / 5 cm	(EN 12311-1) (EN 12311-1)



Información del Sistema

Detalles de Aplicación

Calidad del soporte	Limpio y seco, homogéneo, libre de grasa, polvo y partículas mal adheridas.
Preparación del soporte	Las partículas sueltas o mal adheridas, lechadas, pinturas, deben ser eliminadas, para una adecuada utilización del producto mediante preparación manual o mecánica apropiada. Los soportes metálicos, plásticos etc. se deben limpiar con disolvente (ej. Sika® Colma Limpiador). Sobre soportes porosos (morteros, enlucidos, etc.) se recomienda imprimir con una emulsión bituminosa (ej. Igo® A). Dejar secar la imprimación durante al menos 1 hora antes de la colocación de la banda.

Condiciones de Aplicación/Limitaciones

Temperatura de aplicación	mín. +5°C / máx. +30°C A temperaturas inferiores de +10°C la banda y el soporte deben ser calentados antes y durante el proceso de aplicación. Utilizar un equipo de aire caliente.
Humedad del soporte	El soporte debe estar seco.

Instrucciones de Aplicación

Método de aplicación/ Herramientas	Cortar la longitud necesaria de banda autoadhesiva, retirar el film protector y presionar la banda firmemente sobre el soporte con un rodillo. Todas las uniones de la junta deben solaparse una distancia mínima de 50 mm. Nota: La adhesión sobre el soporte puede aumentar mediante la aplicación de calor sobre la banda, con un equipo de aire caliente y seco.
---	--

Notas de aplicación/ Limitaciones	No es aconsejable el producto para el sellado de juntas con agua a presión. Para aplicaciones de impermeabilización con agua a presión, contactar con el Departamento Técnico. Debido al contenido bituminoso de la banda, pinturas, plásticos y piedras naturales se pueden decolorar. Sobre superficies porosas, es posible la filtración de agua por la parte inferior de la cinta Sika® MultiSeal SG.
--	---

Nota	Todos los datos técnicos de esta Hoja de Datos de Producto están basados en ensayos de laboratorio. Las medidas reales de estos datos pueden variar debido a circunstancias más allá de nuestro control.
-------------	--

Instrucciones de Seguridad e Higiene	Para cualquier información referida a cuestiones de seguridad en el uso, manejo, almacenamiento y eliminación de residuos de productos químicos, los usuarios deben consultar la versión más reciente de la Hoja de Seguridad del producto, que contiene datos físicos, ecológicos, toxicológicos y demás cuestiones relacionadas con la seguridad.
---	---

Notas Legales	Esta información y, en particular, las recomendaciones relativas a la aplicación y uso final del producto, están dadas de buena fe, basadas en el conocimiento actual y la experiencia de Sika de los productos cuando son correctamente almacenados, manejados y aplicados, en situaciones normales, dentro de su vida útil, de acuerdo a las recomendaciones de Sika. En la práctica, las posibles diferencias en los materiales, soportes y condiciones reales en el lugar de aplicación son tales, que no se puede deducir de la información del presente documento, ni de cualquier otra recomendación escrita, ni de consejo alguno ofrecido, ninguna garantía en términos de comercialización o idoneidad para propósitos particulares, ni obligación alguna fuera de cualquier relación legal que pudiera existir. El usuario de los productos debe realizar las pruebas para comprobar su idoneidad de acuerdo al uso que se le quiere dar. Sika se reserva el derecho de cambiar las propiedades de sus productos. Los derechos de propiedad de terceras partes deben ser respetados. Todos los pedidos se aceptan de acuerdo a los términos de nuestras vigentes Condiciones Generales de Venta y Suministro. Los usuarios deben de conocer y utilizar la versión última y actualizada de las Hojas de Datos de Productos local, copia de las cuales se mandarán a quién las solicite, o también se puede conseguir en la página «www.sika.es».
----------------------	--

OFICINAS CENTRALES Y FABRICA

Madrid 28108 - Alcobendas
P. I. Alcobendas
Carretera de Fuencarral, 72
Tels.: 916 57 23 75
Fax: 916 62 19 38

OFICINAS CENTRALES Y CENTRO LOGÍSTICO

Madrid 28108 - Alcobendas
P. I. Alcobendas
C/ Aragoneses, 17
Tels.: 916 57 23 75
Fax: 916 62 19 38



Sistema Sikadur Combiflex® SG

Sistema de sellado de juntas, de altas prestaciones

Descripción del Producto	<p>Sistema de sellado de altas prestaciones para juntas de construcción, dilatación conexión o grietas. Cuando se fija al soporte permite grandes e irregulares movimientos en más de una dirección, manteniendo un sellado de alta calidad.</p> <p>El Sistema Sikadur Combiflex® SG consiste en una banda flexible e impermeable de Poliolefinas (FPO) y avanzada tecnología y un adhesivo para su fijación Sikadur®.</p>
Usos	<p><i>Sistema de sellado para juntas de dilatación, construcción o conexión, así como para fisuras y grietas en:</i></p> <ul style="list-style-type: none"> ■ Túneles y galerías ■ Plantas hidroeléctricas. ■ Estaciones Depuradoras de Aguas Residuales. ■ Cimentaciones ■ Depósitos de agua potable y estructura de retención de agua ■ Alrededor de tuberías de hierro, acero y hormigón ■ Piscinas <p><i>Sellado de:</i></p> <ul style="list-style-type: none"> ■ Juntas con movimiento extremo ■ En encuentros de edificación que superan las dimensiones esperadas ■ Juntas y grietas <p><i>Reparación de sistemas de sellado que tiene pérdidas, tales como:</i></p> <ul style="list-style-type: none"> ■ Cintas Sika® PVC ■ Masillas de sellado
Características/Ventajas	<ul style="list-style-type: none"> ■ Tecnología avanzada de adhesión, no requiere activación de la banda ■ Fácil de colocar ■ Adecuado para soportes de hormigón tanto secos como húmedos ■ Extremadamente flexible ■ Funciona bien en un amplio rango de temperaturas ■ Excelente adhesión a la mayoría de los materiales ■ Resistente al agua y a la intemperie ■ De curado rápido ■ Resistente a las raíces ■ Buena resistencia a muchos productos químicos ■ Sistema versátil adecuado para situaciones difíciles
Ensayos	<p>Hygiene Institut: Ensayo N° K-178989-09 idoneidad para contacto con agua potable según KTW-Guideline of the Federal Environment Agency (UBA), Julio 2009.</p> <p>Determinación de la Resistencia a raíces acorde con CEN/TS 14416</p>
Certificados/Normas	<p>Hygiene Institut: Ensayo N° K-178989-09 idoneidad para contacto con agua potable según KTW-Guideline of the Federal Environment Agency (UBA), Julio 2009.</p> <p>Determinación de la Resistencia a raíces acorde con CEN/TS 14416</p>



Datos del Producto

Forma

Apariencia/Colores *Banda Combiflex® SG-10 P:*
Membrana flexible de color gris claro

Sikadur Combiflex® Adhesivo y Sikadur®-31 CF
Gris claro

Presentación *Banda Combiflex® SG-10 P:*
Tiras de 10, 15, 20 y 25 cm de ancho.

Sikadur Combiflex® Adhesivo: Lotes de 6 y 15 kg.
Sikadur®-31 CF: Lotes de 1,2 kg, 6 kg y 15 kg

Almacenamiento

Condiciones de almacenamiento/Conservación *Sikadur Combiflex® Adhesivo y Sikadur®-31 CF*
24 meses desde su fecha de fabricación, en sus envases de origen bien cerrados y no deteriorados, en lugares secos y con temperaturas entre +5 °C y +30 °C.

Banda Combiflex® SG-10 P
36 meses desde su fecha de fabricación en sus envases originales bien cerrados y no deteriorados, en lugares secos y a temperaturas entre +5° C y +30 °C. Una vez abiertos los rollos, se deben usar antes de 2 meses.

Datos Técnicos

Composición química Banda Combiflex® SG -10 P
Poleolefina flexible modificada (FPO) con adhesión avanzada

Sikadur Combiflex® Adhesivo
Resina epoxi de dos componentes, sin disolventes

Temperatura de servicio -30 °C a +40 °C en condiciones húmedas
-30 °C a +60 °C en condiciones secas

Propiedades Mecánicas/Físicas

Adherencia El Sistema Sikadur Combiflex® SG (Banda Combiflex® pegada con Sikadur Combiflex® Adhesivo)

Sustrato	Adherencia
Hormigón (seco)	>2 N/mm ² (fallo en el hormigón)
Hormigón (húmedo/mate)	>2 N/mm ² (fallo en el hormigón)
Acero (limpio con chorro)	>5 N/mm ²

Resistencia al pelado Sistema Sikadur Combiflex® SG:
Ensayo del Sistema realizado por Sika: La banda Sikadur Combiflex® SG se adhiere a ambos lados mediante Sikadur Combiflex® Adhesivo ó Sikadur®-31 CF.
Resultado: resistencia: >4 N/mm (1 mm)

Resistencia

Resistencia química *Sistema Sikadur Combiflex® SG* (Banda Sikadur Combiflex® SG adherida con Sikadur Combiflex® Adhesivo ó Sikadur®-31 CF)

Largo tiempo:
Agua, agua calcárea, agua de mar, soluciones salinas, detergentes domésticos, betún (según EN 1548), emulsiones bituminosas (posibles manchas), etc.

Resiste Temporalmente:
Aceites combustibles ligeros, diesel, álcalis diluidos y ácidos minerales, etanol, metanol, petróleo, etc.

Estas indicaciones de resistencias químicas se pueden utilizar para determinar la idoneidad del sistema de sellado.
Para otras resistencias o resistencias a corto plazo por favor consulte con nuestro Departamento Técnico.

Información del Sistema

Estructura del sistema El Sistema Sikadur Combiflex® SG está formado por una banda flexible Sikadur Combiflex® SG y un adhesivo epoxi Sikadur®.

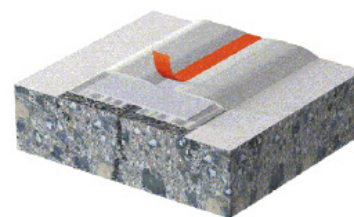

Se pueden utilizar dos tipos de adhesivos:
- Sikadur Combiflex® Adhesivo
- Sikadur®-31CF

Detalles de Aplicación

Consumo Banda Sikadur Combiflex® SG
Sikadur Combiflex® Adhesivo por metro lineal:

Ancho de banda	Espesor de adhesivo	Consumo de adhesivo*
10 cm	1 mm	~ 0.7 kg/m
15 cm	1 mm	~1.0 kg/m
20 cm	1 mm	~1.2 kg/m

* El consumo de adhesivo puede variar dependiendo de las condiciones (rugosidad, tamaño de árido, etc.)

Calidad del soporte *Hormigón, piedra, mortero, enfoscados:*
Las superficies deberán estar sanas, limpias, sin aceites, lechadas o partículas sueltas, preferiblemente secas y sin zonas huecas o mal adheridas.

Acero de construcción 37, V2A (WN 1.4301):
Limpio, libre de grasas y escamas de óxido.

Poliéster, epoxi, cerámica, vidrio:
Limpio, sin aceites ni grasas.

Preparación del soporte *Hormigón, piedra, mortero, enfoscados:*
Limpieza por medios mecánicos, chorro de arena o equivalente seguido de aspirado y eliminación de la suciedad.

Acero de construcción 37:
Limpieza con medios mecánicos, chorro de arena o equivalente, seguido de aspirado y eliminación de la suciedad. Evite el punto de rocío durante la aplicación.

Acero V2A (WN 1.4301):
Ligero lijado superficial, eliminar los restos de polvo o suciedad. Evite el punto de rocío durante la aplicación.

Poliéster, epoxi, cerámica, vidrio:
Lijar hasta conseguir un soporte rugoso, eliminar el polvo y los restos de suciedad. No aplicar sobre superficies siliconadas. Evitar el punto de rocío durante la aplicación.

Condiciones de Aplicación/Limitaciones

Temperatura del soporte mín.+10° C/ máx. +30°C

Temperatura ambiente mín.+10° C/ máx. +30°C

Instrucciones de Aplicación

Contenido de humedad del soporte Soportes cementosos: Seco ó con humedad mate. Cuando se aplique sobre hormigón con humedad mate, colocar el adhesivo presionando con una brocha sobre el soporte.

Humedad relativa del aire 85% máx. (a +25° C)

Punto de rocío Por encima del punto de condensación.
El soporte debe estar al menos +3° C por encima del punto de rocío.

Instrucciones de aplicación

Mezclado

Sikadur Combiflex® Adhesivo y Sikadur®-31 CF :

Comp. A : B = 2 : 1 partes en peso o en volumen. Es un producto de 2 componentes que se suministra predosificado. El mezclado se hará preferentemente utilizando un agitador eléctrico de baja velocidad (400-600 rpm) hasta conseguir una masa homogénea. Previamente se habrán removido por separado los componentes A y B. Intente evitar generar aire durante el amasado. Una vez mezclado vierta el producto en un recipiente limpio y vuelva a batir durante aproximadamente 1 minuto. Mezcle solo la cantidad de producto que vaya a utilizar teniendo en cuenta el tiempo de vida de la mezcla.



Método de Aplicación/ Herramientas

Selección del ancho de membrana:

Selección del ancho de membrana en función del movimiento esperado.

Nota: Para grandes movimientos puede ser conveniente hacer un bucle en la lámina hacia el interior de la junta.

Aplicación del sistema:

Limpiar las dos caras de la lámina Banda Combiflex® con un paño seco o ligeramente humedecido, utilice agua y no productos con disolventes.

Compruebe que la banda no tiene daños debidos al almacenamiento y transporte, (cortes, rasguños, etc.) y retire las zonas dañadas en caso que sea necesario.

Nota: No requiere activación

En caso de juntas de dilatación o grietas > 1 mm la parte central de la cinta no se debe pegar al sustrato. En este caso, colocar a lo largo de la banda centrada una cinta de papel adhesivo con el mismo ancho de la junta.

Extender con espátula el adhesivo Sikadur® a ambos lados de la junta sobre el soporte preparado, con un espesor de 1-2 mm aprox. y un ancho de unos 40 mm. Si el hormigón está ligeramente húmedo (humedad mate) presionar el adhesivo durante la aplicación para facilitar su penetración en el soporte.

Antes de colocar la Banda Combiflex® eliminar la cinta que cubre la junta. A continuación colocar la Banda Combiflex® sobre el adhesivo, presionándola firmemente para evitar que quede aire ocluido en el interior y respetando la vida de la mezcla del adhesivo. El adhesivo debe rebosar por los bordes de la banda al menos 5 mm.

Posteriormente aplicar sobre la banda desde los extremos de la misma hasta los límites del papel otra capa de adhesivo Sikadur® de al menos 1 mm de espesor, alisando con espátula o un trozo de patata humedecida, en los extremos laterales hasta hacer que el adhesivo muera a cero.

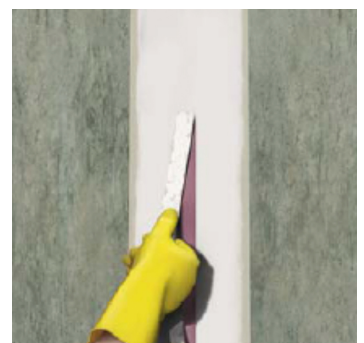
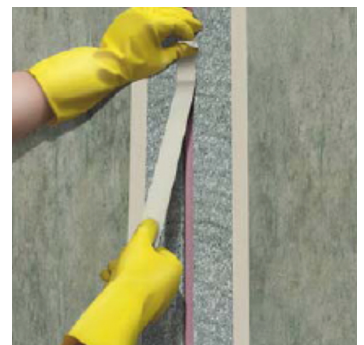

Método de Aplicación/ Herramientas (cnt.)

Cuando sea necesario hacer configuraciones difíciles las tiras de Banda Combiflex® se pueden fijar entre ellas momentáneamente con el adhesivo Sika® Trocal Adhesivo C 705. Este adhesivo se debe utilizar para pegar las partes centrales, nunca la zona donde se va a pegar con el adhesivo Sikadur®.

Por último retirar la cinta adhesiva quedando así una junta bien perfilada.

Para alisar la cara superior del adhesivo se puede suavizar con una brocha humedecida con agua y jabón neutro. Para ello deje que el adhesivo haya comenzado a curar.

Nota: No utilizar ningún detergente para el alisado si a continuación se va a cubrir la zona con algún revestimiento.

Cuando se utilice el sistema para sellar juntas de construcción o fisuras inferiores a 1 mm la banda puede ser completamente cubierta con el adhesivo Sikadur®, únicamente como protección mecánica

Conexión de Banda Combiflex®

Los finales de la banda y los empalmes se realizarán mediante soldadura con aire caliente. **La zona de soldadura se debe preparar previamente mediante una lija de papel fina o un scotch brite.**

Lije la banda solo en las zonas de soldadura, si el lijado se produce en la banda puede afectar al uso.

Los solapes tienen que ser de 40-50 mm

Parámetros como la velocidad o temperatura de la soldadura se establecerá en la propia obra antes de realizar los trabajos de soldadura.

Ajustes básicos: 360° C a 420° C

El solape se realiza en tres pasos:

1 Punto de soldadura en el solape

2 Pre-soldadura: soldadura del área de superposición superior para que quede una zona de solape de unos 20 mm (utilizando una boquilla de soldadura de 20 mm) hasta el final de la soldadura.

3 Soldadura final: soldar el resto de la banda. Para ello se deben usar el rodillo a una distancia de 20 mm en paralelo a la salida del aire de la boquilla. Pasar perfectamente el rodillo por la zona de sellado.

Nota; los disolventes con el Sika Colma limpiador no mejoran las propiedades de la soldadura.

Limpieza de Herramientas

Los útiles y herramientas se limpiarán inmediatamente después de su empleo con Sika® Colma Limpiador. El Sikadur Combiflex® Adhesivo una vez endurecido sólo se puede eliminar mecánicamente.

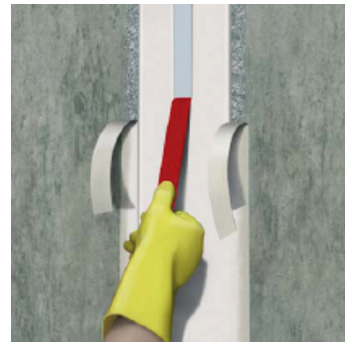
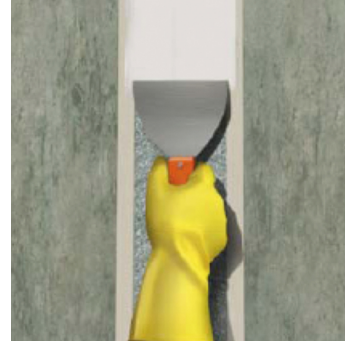

Vida de la mezcla

Sikadur Combiflex® Adhesivo (6 kg)

Temperatura	Sikadur Combiflex® Adhesivo
+5° C	-
+10° C	~ 125 minutos
+15° C	~ 95 minutos
+23° C	~ 50 minutos
+30° C	~ 25 minutos

Sikadur® 31 CF (0,2 kg)

Temperatura	Sikadur®-31 CF
+10° C	~ 145 minutos
+23° C	~ 55 minutos
+ 30° C	~ 33 minutos

Si se mezclan grandes cantidades de adhesivo, la vida de la mezcla se reduce debido a la reacción química.

Tiempo de espera/ Repintabilidad

El Sikadur Combiflex® Adhesivo ó Sikadur®-31 CF se puede cubrir con resina epoxy. En este caso, no se recomienda alisar la superficie del adhesivo con agua jabonosa. El tiempo de espera entre la aplicación del adhesivo y la capa de revestimiento debe ser inferior a dos días. Si se sobrepasa este tiempo, se debe espolvorear árido de cuarzo sobre el adhesivo inmediatamente después de la aplicación.

Notas de aplicación/ Límites

Si la junta va a estar sometida a presión de agua, la banda debe tener algún apoyo en la junta. Se puede utilizar para esto espuma endurecida o una masilla de sellado.

Para presión de agua negativa se debe colocar una chapa de acero fijada en uno de los lados como apoyo de la banda. Límite sin apoyo: para juntas de 5 mm a +20° C a presión de agua de 0,5 bares se necesita una banda de 2 mm de espesor. Si se va a colocar un revestimiento bituminoso encima del sistema la temperatura de la mezcla en caliente no debe exceder de +180° C. Hasta un espesor de 10 mm la temperatura podría llegar a +220° C. Si fuera necesario se debería aplicar por capas.

El Sistema Sikadur Combiflex® SG se debe proteger de daños mecánicos.

La banda Sikadur Combiflex® SG no se puede soldar con las membranas Sika-plan WT mediante aire caliente.

Nota

Todos los datos técnicos indicados en estas Hojas de Datos de Producto están basados en ensayos de laboratorio. Las medidas reales de estos datos pueden variar debido a circunstancias más allá de nuestro control.

Instrucciones de Seguridad e Higiene

Para cualquier información referida a cuestiones de seguridad en el uso, manejo, almacenamiento y eliminación de residuos de productos químicos, los usuarios deben consultar la versión más reciente de la Hoja de Seguridad del producto, que contiene datos físicos, ecológicos, toxicológicos y demás cuestiones relacionadas con la seguridad.

Notas Legales

Esta información y, en particular, las recomendaciones relativas a la aplicación y uso final del producto, están dadas de buena fe, basadas en el conocimiento actual y la experiencia de Sika de los productos cuando son correctamente almacenados, manejados y aplicados, en situaciones normales, dentro de su vida útil, de acuerdo a las recomendaciones de Sika. En la práctica, las posibles diferencias en los materiales, soportes y condiciones reales en el lugar de aplicación son tales, que no se puede deducir de la información del presente documento, ni de cualquier otra recomendación escrita, ni de consejo alguno ofrecido, ninguna garantía en términos de comercialización o idoneidad para propósitos particulares, ni obligación alguna fuera de cualquier relación legal que pudiera existir. El usuario de los productos debe realizar las pruebas para comprobar su idoneidad de acuerdo al uso que se le quiere dar. Sika se reserva el derecho de cambiar las propiedades de sus productos. Los derechos de propiedad de terceras partes deben ser respetados. Todos los pedidos se aceptan de acuerdo a los términos de nuestras vigentes Condiciones Generales de Venta y Suministro. Los usuarios deben de conocer y utilizar la versión última y actualizada de las Hojas de Datos de Productos local, copia de las cuales se mandarán a quién las solicite, o también se puede conseguir en la página «www.sika.es».

OFICINAS CENTRALES Y FABRICA

Madrid 28108 - Alcobendas
P. I. Alcobendas
Carretera de Fuencarral, 72
Tels.: 916 57 23 75
Fax: 916 62 19 38

OFICINAS CENTRALES Y CENTRO LOGÍSTICO

Madrid 28108 - Alcobendas
P. I. Alcobendas
C/ Aragoneses, 17
Tels.: 916 57 23 75
Fax: 916 62 19 38



HOJA TÉCNICA

Sika® Geotextil U-14

MANTO NO TEJIDO DE POLIÉSTER

DESCRIPCIÓN DEL PRODUCTO

Sika® Geotextil U-14 es un manto no tejido que se obtiene por el sistema "spunbonded" de extrusión directa, producido a partir de hilos de poliéster al 100%, no reticulados, unidos mecánicamente por agujas, sin resinas ni colas, microperforado.

USOS

Sika® Geotextil U-14 puede cumplir las siguientes funciones:

- Separación: Es la capacidad de impedir que descienda la capa de asiento y que el suelo sea bombeado hacia arriba bajo la presión de las cargas. Es su función principal.
- Filtración: Es la capacidad de impedir que las partículas sólidas pasen a través del tejido, al mismo tiempo que permite que se disipe el agua de los poros (separa áridos y drena). Es también función principal.
- Flujo planar del agua: Si bien el espesor del plano donde puede escurrir el agua es muy delgado, ésta función se refiere a la capacidad de proporcionar un camino de menor resistencia al flujo del agua sobre el plano del tejido respecto a otros materiales como el suelo y así disipar el exceso de presión del agua. Esta función es auxiliar.
- Refuerzo a la tracción: Generalmente, estos tejidos introducen un elemento tensil en el sistema estructural, tradicionalmente fuerte en compresión pero débil en tensión. El efecto neto es extender la carga sobre un área mayor. Esta función es auxiliar / intrascendente.

Dentro de su versatilidad y combinación de propiedades, los usos más habituales en las construcciones son:

- Protección mecánica de las membranas PVC.
- Separador de áridos y drenaje en superficies ajardinadas.
- Control de la erosión y de los sedimentos.
- Drenajes / Filtros subterráneos.

CARACTERÍSTICAS / VENTAJAS

- Excepcional resistencia al punzonamiento y al desgarro.
- Excepcional durabilidad por su resistencia a los productos químicos del terreno y a las soluciones salinas.
- Buena resistencia a los hidrocarburos, solventes orgánicos comunes tales como benceno, acetonas, éteres, gasolinas, etc.
- Isotropía (igual resistencia a la tracción en todas direcciones).
- Alto coeficiente de fricción (tejido a suelo, tejido a tejido y tejido a agregado)
- Buena relación carga-estiramiento superior, permitiendo al tejido adaptarse a las formas de substratos irregulares.
- Resistente a agentes biológicos y a los microorganismos.
- Adecuada densidad superficial.
- Buena resistencia multidireccional tensil (8 kN/m en un sentido y 7 kN/m en el otro)
- Excelente permeabilidad vertical permitiendo un buen flujo lateral del agua.
- Resistente a temperaturas extremas, congelación y descongelamiento.
- Fácil colocación. Reduce tiempos y costos de obra.

INFORMACIÓN DEL PRODUCTO

Presentación

En rollos de 460 m2 (también se fracciona de acuerdo a requerimiento)
Ancho: 4,60 m
Largo: 100 m
Peso del rollo: aprox. 70 kg.

Vida útil

Por tiempo ilimitado, conservar en su empaque original. A temperatura entre +5°C y +30°C, bajo techo, en lugares frescos y secos, protegidos de los rayos solares, lluvia e intemperie.

Condiciones de almacenamiento

Los rollos deberán colocarse en posición horizontal sobre soporte plano y liso, paralelos entre sí, bajo techo, en lugares frescos y secos, protegidos de los rayos solares, lluvia e intemperie.

INFORMACIÓN TÉCNICA

Resistencia al punzonamiento estático	260 N	ASTM D 4632
PROPIEDADES MECÁNICAS		
Resistencia a la tracción	8kN/m	ASTM D 4595 ABNT NBR 12824
Tira Ancha Sentido Longitudinal		
Resistencia a la tracción	7 kN/m	ASTM 4595 ABNT NBR 12824
Tira Ancha Sentido Transversal		
Elongación	50%	ASTM 4595 ABNT NBR 12824
Tira Ancha		
Resistencia a la tracción	500 N	ASTM 4632
GRAB Sentido Longitudinal		
Resistencia a la tracción	430 N	ASTM 4632
GRAB Sentido Transversal		
Elongación GRAB	50%	ASTM 4632
Resistencia al punzonamiento	260 kN	ASTM D 4833
Resistencia al punzonamiento CBR	1,3 kN	ASTM D 6241 ABNT NBR 13359
Resistencia al desgarre trapezoidal Sentido Longitudinal	230 N	ASTM 4533
Resistencia al desgarre trapezoidal Sentido Transversal	210 N	ASTM D 4533
PROPIEDADES HIDRÁULICAS		
Permeabilidad normal	0,39 cm/s	ASTM D 4491 ABNT NBR 15223
Permisividad	2,2 s-1	ASTM D 4491 ABNT NBR 15223
Flujo de agua	114(l/s)/m ²	ASTM D 4491 ABNT NBR 15223
Apertura aparente (O95)	0,212 mm	ASTM D 4751

INFORMACIÓN DEL SISTEMA

Estructura del sistema	Aplicaciones	Funciones			
		Separación	Filtrado	Refuerzo	Drenaje
Playas artificiales	***	**	**	0	
Terraplenes sobre suelos compresibles	***	**	**	**	
Control de la erosión	**	***	**	0	
Revestimiento permeable	*	***	*	**	
Revestimiento impermeable	*	***	*	**	
Protección superficial de taludes	***	***	0	0	
Camas Drenantes	**	***	*	0	
Protección de Impermeabilizaciones	***	0	***	0	
Rellenos Sanitarios	**	***	0	0	
Balasto Ferroviario	***	***	**	**	
Drenajes Subterráneos	**	***	*	***	

*** FUNCIÓN DOMINANTE EN LA APLICACIÓN
 ** FUNCIÓN SECUNDARIA
 * FUNCIÓN AUXILIAR
 0 FUNCIÓN INTRASCENDENTE

INSTRUCCIONES DE APLICACIÓN

Colocación: Sencilla, se desenrolla sobre la superficie y se adhiere en puntos.

Sika® Geotextil U-14 puede pegarse con riego asfáltico o emulsiones asfálticas, adhesivos para PVC, etc. Se deberán realizar solapes no menores de 30 cm. No obstante, las dimensiones de los mismos se deberán estudiar en cada caso particular, y se pueden reducir si se opta por realizar costuras entre los paños del Sika® Geotextil U-14.

Usado como filtro en drenajes subterráneos: La eliminación de aguas subterráneas, que afectan la base de los caminos, estructuras de edificios, estabilización de terrenos en pendiente, etc, puede lograrse con el uso de drenajes subterráneos, que al mismo tiempo evitan que se desplacen las partículas del suelo circundante.

Estos drenajes subterráneos impiden que se acumulen presiones de agua excesivas sobre las estructuras. Por ej: sobre una cubierta ajardinada, en un subsuelo, más aún si tiene el terreno circundante con declives; en el exterior de piletas de natación enterradas en zonas de napas freáticas altas; facilitando la evacuación de aguas de lluvia residuales, etc.

CALIDAD DEL SUSTRATO

Preparación de la superficie: Será la que corresponda según el tipo de obra.

MÉTODO / HERRAMIENTAS DE APLICACIÓN

Herramientas: Para cortar el Sika® Geotextil U-14 se puede utilizar cualquier medio común, ya sea una navaja, cuchillo o tijeras fuertes.

LIMITACIONES

Su uso siempre está asociado a que quede tapado por tierra u otro material. Hasta que no se coloque, se recomienda que el rollo este protegido por el film, a fin de quedar protegidos de la acción de los rayos UV.

VALORES BASE

Todos los datos que se indican en esta Hoja Técnica, están basados en ensayos de laboratorio. Las mediciones en obra de estos datos pueden variar debido a circunstancias más allá de nuestro control.

RESTRICCIONES LOCALES

Observe, por favor, que como resultado de regulaciones locales específicas desempeño de este producto puede cambiar de acuerdo a las regulaciones locales de país a país. Consultar la Hoja Técnica del producto para una descripción exacta de los campos de aplicación.

ECOLOGÍA, SEGURIDAD E HIGIENE

Para información y advertencias sobre el manipuleo, almacenaje y disposición de productos químicos, los usuarios deben referirse a la Hoja de Seguridad en su versión más reciente, la cual contienen información física, ecológica, toxicológica y otros datos relacionados a la seguridad. (Consultar la Hoja de Seguridad del producto solicitándola al fabricante).

NOTAS LEGALES

Esta información y, en particular, las recomendaciones relativas a la aplicación y uso final del producto, están dadas de buena fe, basadas en el conocimiento y la experiencia actual de Sika de sus productos cuando son correctamente almacenados, manejados y aplicados, en situaciones normales, dentro de su vida útil y de acuerdo con todas y cada una de las recomendaciones de Sika. En la práctica, las posibles diferencias en los materiales, soportes y condiciones reales en el lugar de aplicación son tales, que no se puede ofrecer de la información del presente documento, ni de cualquier otra recomendación escrita, ni de consejo alguno brindado, ninguna garantía en términos de comercialización o idoneidad para propósitos particulares, ni obligación alguna fuera de cualquier relación legal que pudiera existir. Corresponde al usuario evaluar la conveniencia del producto para la aplicación y la finalidad deseadas. Sika se reserva el derecho de modificar las propiedades de sus productos en cualquier momento y sin necesidad de notificación alguna. Se reservan los derechos de propiedad de terceras partes. Los pedidos son aceptados bajo las presentes condiciones y de conformidad con los términos de las Condiciones Generales de Venta y Suministro al momento de efectuarlos. Los usuarios deben obligatoriamente conocer y utilizar la versión última y actualizada de las Hojas Técnicas de Productos, copias de las cuales se mandarán a quién las solicite.

Sika Argentina S.A.I.C.

www.sika.com.ar

Juan Bautista Alberdi 5250

(B1678CSI) Caseros

Teléfono: 4734-3500

Asesoramiento Técnico: 4734-3502/3532

info.gral@ar.sika.com



GESTIÓN
DE LA CALIDAD
RI-9000-02



GESTIÓN
AMBIENTAL
RI-14000-007



GESTIÓN
S&SO
RI-18000-017



SikaGeotextilU-14-es-AR-(05-2019)-1-1.pdf

Hoja técnica

Sika® Geotextil U-14

Mayo 2019, Versión 01.01

020704990010000085

Hoja de Datos de Producto

Edición 01/06/2015
 Identificación n.º 6.1.1
 Versión n.º 1
 SikaFill®-50

SikaFill®-50

Revestimiento elástico para impermeabilización “in situ”

Descripción del Producto	Revestimiento elástico de consistencia cremosa, a base de copolímeros estireno-acrílicos en emulsión acuosa, que una vez seco forma una película flexible, impermeable y duradera.
Uso	<ul style="list-style-type: none"> ■ Impermeabilización de cubiertas visitables sobre diversos tipos de soportes: <ul style="list-style-type: none"> - Terraza de baldosín catalán. - Fibrocemento. - Tejas. - Ladrillo. - Morteros. - Hormigón. - Láminas asfálticas con acabado en aluminio o pizarra. ■ Paramentos verticales. ■ Puenteo de fisuras. ■ Reparación de tejas y canalones de zinc. ■ Tratamiento de encuentros en chimeneas. <p>Para su aplicación sobre soportes de PVC o de poliéster, y sobre pintura, se recomienda realizar ensayos previos «in situ» para determinar su compatibilidad y si es preciso realizar un lijado previo.</p>
Características/Ventajas	<ul style="list-style-type: none"> ■ Impermeable a lluvia y salpicaduras. ■ Excelente elasticidad. ■ Alta durabilidad. ■ Aplicación en frío. ■ Resistente a la microfisuración. ■ Capaz de acompañar los movimientos de dilatación y contracción del soporte sin agrietarse. ■ Buena adherencia a la mayor parte de los soportes: hormigón, mortero, fibrocemento, tejas, ladrillos, bituminosos. ■ No es tóxico ni inflamable.
Datos del Producto	
Forma	
Apariencia/Colores	Líquido viscoso. Colores: rojo óxido, gris, blanco y rojo teja.
Presentación	Botes de plástico de 20 kg.
Almacenamiento	
Condiciones de almacenamiento/Conservación	12 meses, desde su fecha de fabricación, en sus envases de origen bien cerrados y no deteriorados. En local protegido de las heladas y fuertes exposiciones al sol.
Datos Técnicos	
Base química	Emulsión acuosa a base de copolímeros estireno-acrílicos.



Densidad	Aprox 1,3 kg/l
Contenido de sólidos	Aprox. 55 % (en peso)
Alargamiento a la rotura	300%
Resistencia a tracción	Mínimo. 10 kg/cm ²
Doblado a -5°C	Sin grietas
Resistencia a la percusión	≥ 500 mm de altura de caída

Información del Sistema

Estructura del sistema	<p>- Para aplicaciones en paramentos verticales:</p> <p>1 x Capa a modo de imprimación de Imprimación con Sikafill®-50 diluido. (para soportes muy porosos).</p> <p>2 x Capas de Sikafill®-50</p> <p>- Para aplicaciones en cubiertas:</p> <p>1 Capa a modo de imprimación de Imprimación con Sikafill®-50 diluido. (para soportes porosos).</p> <p>1 Capa de Sikafill®-50</p> <p>Colocación de malla Armafill®</p> <p>1 Capa de Sikafill®-50</p>
-------------------------------	---

Detalles de Aplicación

Consumo/Dosificación	<p>En cubiertas y terrazas: al menos 2 kg/m² en tres o más capas.</p> <p>En paramentos verticales: al menos 1 kg/m² aplicados en dos manos.</p>
-----------------------------	---

Condiciones de Aplicación/Limitaciones

Temperatura de aplicación	Mínima +5° C / Máxima +35°C.
Temperatura del soporte	Mínima +5° C / Máxima +35°C

Instrucciones de Aplicación

Mezclado	Agitar Sikafill®-50 (por medios manuales, o con batidora de bajas revoluciones) antes de su utilización hasta que esté totalmente homogéneo.
-----------------	--

Método de aplicación/Herramientas	La aplicación se puede realizar mediante rodillo de lana (pelo corto), brocha o mediante proyección con airless.
--	--

Aplicar una capa con rodillo de pelo corto o con brocha, del producto diluido en la proporción de 3 partes en volumen de Sikafill®-50 por 1 de agua, procurando que penetre bien en todas las grietas y fisuras.

Una vez seca la imprimación (aproximadamente 12 horas después de aplicada en condiciones normales de temperatura y humedad relativa) dar sucesivas capas de Sikafill®-50 hasta conseguir el espesor de película deseado. Antes de aplicar una capa, deberá estar totalmente seca la anterior.

Dependiendo de los usos, y en el caso de ser necesario su empleo, se colocará sobre la primera mano aún fresca de Sikafill®-50 aplicado sin diluir, la armadura de tejido de vidrio Armafill, recubriéndola con una segunda capa de Sikafill®-50 sin diluir.

Características	ARMAFILL
Material:	Tejido de vidrio
Peso:	64 g/m ²
Espesor:	0.1 mm
Resistencias mecánicas:	
Urdimbre:	19 kg/cm ²
Trama:	17 kg/cm ²
Presentación:	1 x 50 m

Limpieza de herramientas	Los útiles y herramientas se limpiarán con agua inmediatamente después de su empleo.
Notas de aplicación/ Límites	<p>No se debe usar en sitios donde esté en contacto permanente con agua, sea por almacenamiento, encharcamiento o condensaciones.</p> <p>Es una pintura de acabado, no se debe recubrir.</p> <p>Caso de quererse obtener una membrana de mayor resistencia mecánica, introducir intercalada en el sistema la armadura de tejido de vidrio Armafill® o cualquier otro sistema reforzador compatible con el Sikafill®-50 .</p> <p>No colocar sobre el tratamiento objetos punzantes.</p> <p>No recomendado para inmersión constante o muy prolongada.</p> <p>Son necesarias al menos 2 manos aplicadas sobre la imprimación.</p>
Detalles de Curado	
Tiempos de secado	<p>Seco al tacto: Aprox. 2 horas.</p> <p>Seco total: Aprox. 3-5 horas. (a 20°C)</p>
Nota	Todos los datos técnicos indicados en estas Hojas de Datos de Producto están basados en ensayos de laboratorio. Las medidas reales de estos datos pueden variar debido a circunstancias más allá de nuestro control.
Instrucciones de Seguridad e Higiene	Para cualquier información referida a cuestiones de seguridad en el uso, manipulación, el almacenamiento y la eliminación de productos químicos productos, los usuarios deberán consultar la versión más reciente de la Hoja de Seguridad del producto, que contiene datos físicos, ecológicos, toxicológicos y demás cuestiones relacionadas con la seguridad.
Notas Legales	Esta información y, en particular, las recomendaciones relativas a la aplicación y uso final del producto, están dadas de buena fe, basadas en el conocimiento actual y la experiencia de Sika de los productos cuando son correctamente almacenados, manejados y aplicados, en situaciones normales, dentro de su vida útil, de acuerdo a las recomendaciones de Sika. En la práctica, las posibles diferencias en los materiales, soportes y condiciones reales en el lugar de aplicación son tales, que no se puede deducir de la información del presente documento, ni de cualquier otra recomendación escrita, ni de consejo alguno ofrecido, ninguna garantía en términos de comercialización o idoneidad para propósitos particulares, ni obligación alguna fuera de cualquier relación legal que pudiera existir. El usuario de los productos debe realizar las pruebas para comprobar su idoneidad de acuerdo al uso que se le quiere dar. Sika se reserva el derecho de cambiar las propiedades de sus productos. Los derechos de propiedad de terceras partes deben ser respetados. Todos los pedidos se aceptan de acuerdo a los términos de nuestras vigentes Condiciones Generales de Venta y Suministro. Los usuarios deben de conocer y utilizar la versión última y actualizada de las Hojas de Datos de Productos local, copia de las cuales se mandarán a quién las solicite, o también se puede conseguir en la página «www.sika.es».



**OFICINAS CENTRALES
Y FABRICA**

Madrid 28108 - Alcobendas
P. I. Alcobendas
Carretera de Fuencarral, 72
Tels.: 916 57 23 75
Fax: 916 62 19 38

**OFICINAS CENTRALES
Y CENTRO LOGÍSTICO**

Madrid 28108 - Alcobendas
P. I. Alcobendas
C/ Aragoneses, 17
Tels.: 916 57 23 75
Fax: 916 62 19 38





MAXSEAL® FLEX



REVESTIMIENTO FLEXIBLE E IMPERMEABLE A PRESIÓN DIRECTA E INDIRECTA PARA HORMIGÓN Y MAMPOSTERÍA



DESCRIPCIÓN

MAXSEAL® FLEX es un mortero flexible bicomponente en base a resinas sintéticas líquidas (Componente A) y cementos, aditivos especiales y áridos de granulometría controlada (Componente B) apto para la impermeabilización a presión directa y/o indirecta y la protección frente a la penetración sobre soportes de hormigón, ladrillo, piedra, bloques, paneles y elementos prefabricados, enfoscados de mortero de cemento y mampostería en general.

APLICACIONES

- Impermeabilización y protección de depósitos de agua potable.
 - Impermeabilización y protección por el interior de túneles, galerías, sótanos, fosos de ascensor y, en general, estructuras sometidas a presión hidrostática indirecta.
 - Protección e impermeabilización del hormigón en plantas depuradoras y potabilizadoras de agua: digestores, decantadores, etc.
 - Impermeabilización y protección por el exterior frente a aguas agresivas y/o sales del terreno en cimentaciones, muros de contención y, en general, estructuras bajo el nivel freático, sometidas a presión indirecta y/o directa.
 - Impermeabilización y protección frente a agentes ambientales, carbonatación, ciclos de hielo/deshielo, sales de deshielo y ataque por cloruros del hormigón, mortero y mampostería en edificación, obra civil, hidráulica e industrial.
 - Impermeabilización de cubiertas, terrazas, balcones a la intemperie o bajo pavimento, y de jardineras.
 - Impermeabilización interior de baños, vestuarios, cocinas y áreas húmedas en hoteles, edificios residenciales, oficinas, centros de salud, bajo embaldosado cerámico.
- Impermeabilización y protección de estructuras para retención de agua: presas, canales, conducciones, piscinas, tanques, fuentes, etc.

VENTAJAS

- Forma un revestimiento flexible que garantiza la impermeabilidad, incluso en las condiciones más severas, con capacidad de puentear las microfisuras y fisuras de retracción.
- Excelente impermeabilidad. Soporta altas presiones hidrostáticas directas e indirectas.
- Permeable al vapor de agua, permite transpirar al soporte.
- Actúa como membrana anti-fractura entre el soporte y el revestimiento de acabado, en el caso de existir éste.
- Aplicable sobre soportes húmedos.
- Apto para contacto con agua potable. No es tóxico, ni contiene cloruros.
- Excelente protección del hormigón frente al CO₂ que provoca la carbonatación, a los cloruros (Cl⁻) que potencian la corrosión electroquímica, a los sulfatos que degradan al hormigón, a la contaminación atmosférica y a los ciclos de hielo y deshielo.
- Excelente adherencia al soporte, no requiere de puentes de unión, integrándose al mismo llenando y sellando los poros.
- Apto como acabado decorativo de gran durabilidad con mantenimiento prácticamente nulo.
- Resistente a medios agresivos; ambiente marino, polución atmosférica, agua salada, etc.
- Resistente a la abrasión y a la radiación UV.
- Apto, una vez curado, para revestir con morteros de protección/acabado decorativo tipo **CONCRESEAL® PLASTERING**, (Boletín Técnico nº 06) o bien, con cerámica, gresite, piedra, etc., con adhesivos tipo **MAXKOLA® FLEX** (Boletín Técnico nº 81) en piscinas, murales decorativos, cocinas, baños, etc.
- Gran resistencia a la penetración por raíces.
- Fácil de aplicar: brocha, cepillo, llana, rodillo o proyección mecánica.
- Respetuoso con el medio ambiente: base cemento y sin disolventes.

MODO DE EMPLEO

Preparación del soporte

El soporte a impermeabilizar debe ser sólido, firme, rugoso y estar sano, sin partes mal adheridas, lechadas superficiales y lo más uniforme posible. Igualmente, debe estar limpio, libre de pinturas, eflorescencias, partículas sueltas, grasas, aceites desencofrantes, polvo, yeso, etc., u otras sustancias que pudieran afectar a la adherencia del producto. Si con anterioridad la superficie hubiera sido revestida con temple, cal o tratamientos acrílicos, etc., éstos deben eliminarse, quedando sólo los restos fuertemente adheridos. Para la limpieza y preparación del soporte, preferentemente en los lisos y/o poco absorbentes, utilizar chorro de arena o agua a alta presión, no siendo aconsejables medios mecánicos agresivos.

Las coqueas, desconchones y grietas sin movimiento, una vez abiertas y manifestadas hasta una profundidad mínima de 2 cm, se repararán con un mortero de reparación estructural

tipo **MAXREST®** (Boletín Técnico nº 2) o **MAXPLUG®** si hubiera presencia de agua. Las armaduras y elementos metálicos expuestos durante la preparación del soporte deben limpiarse y pasivarse con **MAXREST® PASSIVE** (Boletín Técnico nº 12), mientras que los hierros superficiales y no estructurales deben cortarse a una profundidad de 2 cm y, posteriormente, recubrirse con mortero de reparación.

Para prevenir los daños ocasionados por la cristalización de sales en la superficie, aplicar un tratamiento anti-eflorescencias tipo **MAXCLEAR® SULFALT** (Boletín Técnico nº 163).

Previo a la aplicación de **MAXSEAL® FLEX**, saturar la superficie con agua, evitando la formación de charcos, y comenzar la aplicación una vez que la superficie adquiera un aspecto mate. Si ésta se seca, proceder a saturarla nuevamente con agua.

Preparación de la mezcla

MAXSEAL® FLEX se suministra en sets de dos componentes pre-pesados. Verter el líquido de mezcla o componente B en un recipiente limpio, y añadir el polvo o componente A poco a poco, amasándolo con un taladro eléctrico bajas revoluciones (400–600 rpm) dotado de disco mezclador durante aproximadamente 2 a 3 minutos hasta obtener una masa homogénea sin grumos y de consistencia cremosa. Tras dejar reposar la masa durante 5 minutos, reamasarla brevemente antes de comenzar con la aplicación.

Aplicación

Para facilitar la penetración de **MAXSEAL® FLEX** en los poros y oquedades usar una brocha o cepillo de fibras de nylon duras tipo **MAXBRUSH** o **MAXBROOM**, presionándolo levemente sobre el soporte. Aplicar el mortero proporcionando un revestimiento continuo y uniforme, evitando extenderlo como si fuese una pintura. Aplicar dos capas en dirección perpendicular de 1,0 a 1,5 kg/m² por capa, es decir, un consumo total de 2,0 a 3,0 kg/m², vigilando que el espesor por capa sea del orden de 1 mm. Una vez colocado y extendido, no repasar con la brocha o el cepillo.

El tiempo de espera entre capas es de 12 a 16 horas como mínimo y de 24 horas como máximo.

La segunda capa permite su aplicación y acabado con rodillo.

MAXSEAL® FLEX puede aplicarse mediante proyección por vía húmeda empleando boquillas de 3-4 mm y una presión de proyección de 3,5 a 5,0 bar, además debe deslizarse un cepillo o brocha de fibra sobre el mortero recién aplicado para asegurar una capa homogénea y la total cubrición de la superficie.

En aplicaciones a ser revestidas con mortero o cerámica, extender la segunda capa en sentido horizontal. En conducciones, aplicar la segunda capa en la dirección del flujo para facilitar la circulación del agua.

Las grietas, juntas de hormigonado, encuentros, y otros puntos singulares, una vez tratados convenientemente, se impermeabilizarán con una primera capa de **MAXSEAL® FLEX** sobre la que se colocará en fresco una malla de fibra de vidrio **DRIZORO® MESH 58** (aprox. 58 g/m²) en un ancho no inferior a 20 cm. Fijada la malla, se aplicará una capa final de **MAXSEAL® FLEX**.

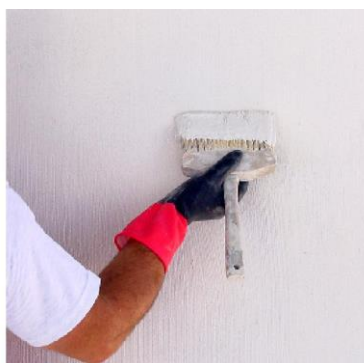

Condiciones de aplicación

Evitar aplicaciones en exteriores si se prevén lluvias dentro de las 24 horas desde la aplicación.

El intervalo de temperatura de trabajo es de 5 °C a 35 °C. No aplicar con temperaturas de soporte y/o ambiente por debajo de 5 °C o si se prevén

temperaturas inferiores dentro de las 24 horas posteriores a la aplicación. Igualmente, no aplicar sobre superficies heladas o encharcadas.

En aplicaciones a temperaturas elevadas, fuerte viento y/o baja humedad relativa, humedecer abundantemente el soporte con agua. Evitar la exposición directa al sol/calor extremo.

Curado

Evitar la rápida desecación del **MAXSEAL® FLEX** manteniendo su humedad durante al menos las 24 horas siguientes a la aplicación, rociándolo agua, sin ocasionar su lavado o bien, utilizando láminas de polietileno o arpilleras húmedas. No aplicar agentes de curado.

MAXSEAL® FLEX puede cubrirse con baldosa cerámica, revocos o tierra/gravas transcurridos 7 días desde su aplicación. Permitir un curado mínimo de 14 días (20 °C y 50% H.R.) antes de someterlo a inmersión permanente. Temperaturas inferiores y/o valores de H.R. superiores alargarán el tiempo de curado.

Una vez curado **MAXSEAL® FLEX** y antes de su puesta en servicio o contacto permanente con agua, realice un lavado previo de la superficie con chorro de agua.

Limpieza de herramientas

Todas las herramientas y útiles de trabajo se limpiarán con agua inmediatamente después de su uso. Una vez endurecido, sólo puede eliminarse por medios mecánicos.

CONSUMO

El consumo estimado de **MAXSEAL® FLEX** es de 1,0 a 1,5 kg/m² por capa con un consumo total de 2,0-3,0 kg/m², repartido en dos capas.

El consumo puede variar en función de la textura, porosidad y condiciones del soporte, así como del método de aplicación. Realizar una prueba in-situ para conocer su valor exacto.

INDICACIONES IMPORTANTES

- No añadir agua, cementos, aditivos o áridos que puedan afectar a las propiedades del producto.
- Respetar los consumos mínimos y máximos recomendados.
- Para recuperar la trabajabilidad del material proceda a su reamasado pero en ningún caso añada más agua. No amasar más material del que se pueda aplicar en 20-30 minutos.

- No aplicar sobre soportes hidrofugados, materiales bituminosos o resinas.
- Para cualquier aplicación no especificada en el presente Boletín Técnico, información adicional o duda sobre la idoneidad del agua a estar en contacto con el revestimiento consulte con el Departamento Técnico.

PRESENTACIÓN

MAXSEAL® FLEX se presenta en sets predosificados de dos componentes. Disponible en versiones estándar rugosa y lisa, en colores gris, blanco y otros colores suaves, versión **MAXSEAL® FLEX DECOR** bajo pedido especial.

CONSERVACIÓN

Doce meses en su envase original cerrado y no deteriorado. Almacenar en lugar fresco, seco, protegido de la humedad, las heladas y de la exposición directa a los rayos del sol con temperaturas de 5 a 35 °C.

SEGURIDAD E HIGIENE

MAXSEAL® FLEX no es un compuesto tóxico pero es abrasivo en su composición. Evitar el contacto con la piel y los ojos, así como la inhalación del polvo. Utilizar guantes y gafas de seguridad en la manipulación, amasado y aplicación del producto. En caso de contacto con la piel, lavar la zona afectada con agua y jabón. En caso de salpicaduras o contacto en los ojos, lavar con abundante agua limpia sin restregar. Si la irritación persiste acudir al médico.

Existe Hoja de Datos de Seguridad del **MAXSEAL® FLEX** a su disposición.

La eliminación del producto y su envase debe realizarse de acuerdo a la legislación vigente y es responsabilidad del consumidor final del producto.

COMPONENTES	Estándar / Rugoso		Liso	
	Set 35 kg	Set 7 kg	Set 32 kg	Set 7 kg
Componente A	10 kg	2 kg	10 kg	2 kg
Componente B	25 kg	5 kg	22 kg	5 kg

DATOS TÉCNICOS

Características del producto		
Marcado CE, EN 1504-2 Descripción. Mortero para la protección superficial del hormigón. Revestimiento (C). Principios / Métodos. Protección contra la penetración por revestimiento (1/1.3), Control de la humedad por revestimiento (2/2.2) e Incremento de la resistividad por limitación del contenido de humedad por revestimiento (8/8.2)		
Aspecto general y color del componente A	Líquido blanco lechoso	
Aspecto general y color del componente B	Polvo blanco o gris	
Densidad del componente A, (g/cm ³)	1,03 ± 0,05	
Densidad del componente B, (g/cm ³)	1,35 ± 0,10	
Densidad del mortero en fresco, (g/cm ³)	1,56 ± 0,10	
Condiciones de aplicación y curado		
Temperatura mínima de aplicación para soporte y ambiente, (°C)	> 5	
Vida útil de la mezcla a 20 °C y 50 % H.R., (min)	30 – 40	
Tiempo de espera mínimo / máximo entre capas a 20 °C y 50 % H.R., (h)	12 – 16 / 24	
Tiempo de secado a 20 °C y 50 % H.R., (h)	24	
Tiempo de curado a 20 °C y 50 % H.R., (d)	7	
- Carga mecánica: cubrir con tierras/gravas, revocos o baldosas	14	
- Inmersión permanente o prueba de estanqueidad		
Características del mortero		
Penetración de agua bajo presión directa, EN 12390-8 (kPa)	900	
Penetración de agua bajo presión indirecta, EN 12390-8 (kPa)	300	
Permeabilidad al vapor de agua, EN ISO 7783-1/-2. Clasificación V (g/m ² ·día) / S _D (m)	Clase I: Permeable 6,37 / 3,29	
Permeabilidad al agua líquida, EN 1062-3. w (kg/m ² ·h ^{0,5})	0,01	
Permeabilidad al CO ₂ , EN 1062-6. S _D (m)	545	
Resistencia a los ciclos de hielo/deshielo, SS 137244. Descamación (kg/m ²)	Muy buena resistencia / 0,03	
Resistencia a los sulfatos, ASTM C-1012. Clasificación y expansión (%)	Alta resistencia / 0,01	
Resistencia a la penetración de cloruros, ASTM C-1202. Clasificación	Penetración Muy Baja	
Resistencia a la tracción, UNE 53510 (MPa)	1,3 ± 0,1	
Alargamiento a la rotura, UNE 53510 (%)	59 ± 5	
Propiedades de doblado, ASTM A 615. Elongación (%) y resultado	20 / Sin fisuración	
Puenteo de fisuras, UNE 104309 (mm)		
- Método progresivo a 23 °C / después de 12 h a -5 °C	3,3 / 2,7	
- Método instantáneo a 23 °C / después de 12 h a -5 °C	4,5 / 3,3	
Adherencia sobre hormigón / MAXSEAL® FLEX a 28 días, ASTM D 4541 (MPa)	2,0 / 1,8	
Clasificación como membrana líquida de impermeabilización para su uso bajo baldosa cerámica, UNE EN 14891	CM P O2	
Resistencia a la abrasión Taber, ASTM D-4060.	500 Ciclos	1.000 Ciclos
Índice de desgaste (Muela: CS-17 & Carga: 1 kg)	0,26	0,16
Aptitud para contacto con agua potable. RD 140/2003 y BS 6920:2000	Apto	
Consumos*		
Consumo por capa/aplicación total, (kg/m ²)	1,0 - 1,5 / 2,0 - 3,0	

* El consumo puede variar en función de las características del soporte, así como del método de aplicación. Realizar una prueba in-situ para conocer el consumo exacto.

GARANTÍA

La información contenida en este Boletín Técnico está basada en nuestra experiencia y conocimientos técnicos, obtenidos a través de ensayos de laboratorio y bibliografías. DRIZORO®, S.A.U. se reserva el derecho de modificación del mismo sin previo aviso. Cualquier uso de esta información más allá de lo especificado no es de nuestra responsabilidad si no es confirmada por la Compañía de manera escrita. Los datos sobre consumos, dosificación y rendimientos son susceptibles de variación debido a las condiciones de las diferentes obras y deberán determinarse los datos sobre la obra real donde serán usados siendo responsabilidad del cliente. No aceptamos responsabilidades por encima del valor del producto adquirido. Para cualquier duda o consulta rogamos consulten a nuestro Departamento Técnico. Esta versión de Boletín Técnico sustituye a la anterior.



DRIZORO, S.A.U.

C/ Primavera 50-52 Parque Industrial Las Monjas
 28850 TORREJON DE ARDOZ – MADRID (SPAIN)
 Tel. 91 676 66 76 - 91 677 61 75 Fax. 91 675 78 13
 e-mail: info@drizoro.com Web site: drizoro.com





MAXEPOX[®]

JOINT

MORTERO EPOXI DE ALTAS PRESTACIONES MECÁNICAS Y QUÍMICAS PARA NIVELACIÓN, SELLADO Y REJUNTADO

DESCRIPCIÓN

MAXEPOX[®] JOINT es una formulación epoxi de dos componentes sin disolventes, cargas de cuarzo seleccionadas y aditivos especiales, con alta resistencia mecánica y a los ataques químicos.

Su adecuada tixotropía permite su aplicación en superficies verticales y horizontales para gran diversidad de trabajos de reparación y nivelación del hormigón en pequeño espesor, sellado y relleno de coqueas o fisuras, reparación y reperfilado de labios de juntas, rejuntado de baldosa cerámica de baja o nula porosidad, etc.

APLICACIONES

- Sellado superficial y reparación mediante espatulado de fisuras, pequeños daños superficiales, coqueas, nidos de grava, etc., sobre hormigón y morteros de cemento.
- Reparación y reperfilado de labios de juntas de construcción o de dilatación.
- Reparación y sellado de grietas y fisuras en hormigón, así como para trabajos previos de inyección con resina epoxi **MAXEPOX[®] INJECTION** en las mismas.
- Rejuntado de baldosas y otros elementos cerámicos sometidos a métodos de trabajo y limpieza agresivos: hospitales y clínicas, cocinas, quirófanos, instalaciones sanitarias y veterinarias en general.
- Rejuntado impermeable de baldosas y elementos cerámicos con alta resistencia química en la industria química, farmacéutica y alimentaria: laboratorios, cubetos de contención, tanques y depósitos de almacenamiento, fábricas de papel, curtidurías, mataderos, fábricas de conservas, bodegas, fábricas de productos lácteos y bebidas.
- Colocación y adhesivo de baldosas y otros elementos cerámicos sobre hormigón y mortero, así como sobre soportes especiales sin poro de metal, poliéster, etc. y/o donde se requiera una rápida puesta en servicio.
- Colocación de la banda elástica **MAXFLEX[®] XJS** (Boletín Técnico nº 73) en el sellado de juntas.

VENTAJAS

- Excelente resistencia química frente a aceites, gasolina, ácidos y bases diluidas, agua, etc.
- Buena tixotropía lo que permite su aplicación en juntas horizontales y verticales. Aplicable en interiores y exteriores.
- Altas resistencias mecánicas y a la abrasión. Resistente al tráfico rodado e impactos.
- Apto para contacto con agua potable.
- Facilidad de limpieza y mantenimiento una vez curado.

- Elevada adherencia a las baldosas cerámicas de poca o nula porosidad.
- Amplio periodo de trabajabilidad para su aplicación y facilidad de limpieza del material cerámico con agua.
- Una vez endurecido el producto es impermeable al agua y al vapor de agua.
- Apto para juntas entre 2 y 20 mm de ancho.
- No tóxico, sin disolventes y no inflamable. Apto para aplicaciones donde exista poca ventilación.

MODO DE EMPLEO

Preparación del soporte

Las superficies de las juntas y los bordes de las piezas deben estar secos, limpios, libres de polvo, grasas y restos del mortero o adhesivo empleado en la colocación de las baldosas, o de cualquier otra sustancia que pudiera afectar a la adherencia del producto.

No aplique **MAXEPOX[®] JOINT** hasta por lo menos 48 horas tras la colocación de las piezas cerámicas con morteros cementosos. Aunque el sistema no resulta afectado por la humedad, es recomendable que la superficie de trabajo esté seca.

En la ejecución del rejuntado respetar las juntas de dilatación tratándolas con selladores adecuados de la gama **MAXFLEX[®]**.

Preparación de la mezcla

MAXEPOX[®] JOINT se suministra en sets pre-dosificados de dos componentes. El endurecedor, componente B, se vierte en la resina, componente A, previamente homogeneizada. Para garantizar la reacción correcta de ambos componentes, asegúrese de verter la totalidad del componente B. La mezcla puede realizarse manualmente o con un taladro a bajas revoluciones (300-400 rpm máximo) dotado de una hélice mezcladora apta para morteros durante aproximadamente 2 a 3 minutos hasta obtener un producto homogéneo en color y apariencia. Evite un tiempo excesivo de mezcla que caliente la masa y/o un agitado violento que introduzca aire durante el amasado.

Verificar en la tabla de datos técnicos el "pot life" o tiempo que tarda el producto en endurecer dentro del envase. El "pot life" para un set de 10 kg a 20 °C es de 30 minutos.

Aplicación

Reparación y sellado hormigón: Aplique medite espátula o llana al espesor deseado.

Sellado de juntas: Para la aplicación del **MAXEPOX[®] JOINT** se recomienda deslizar de forma diagonal una llana flexible o rastra de goma dura por toda la superficie, asegurando la perfecta penetración del material en la junta. En el caso de trabajos en grandes superficies se recomienda utilizar una pistola. Así, una vez introducido el material en la pistola manual o automática se enroscará la

boquilla, cortada en forma de bisel con la anchura deseada. Durante la aplicación, apretar el mortero contra los labios y el fondo para evitar la oclusión de burbujas de aire, llenando completamente la junta. En el caso de juntas anchas, éstas se ejecutarán en tres fases, aplicando el producto en primer lugar sobre los dos labios y por último, un cordón en el centro.

Cuando comience a endurecer, utilice un llaguero para presionar el material en el interior de la junta y proporcionar un acabado liso.

Colocación de baldosas: Aplique una capa fina de **MAXEPOX® JOINT** sobre el soporte en superficies de un área no superior a 2 m², y pénelo con una llana dentada de 6 x 6 mm, (en sentido horizontal en paredes) para regularizar el espesor. No aplique espesores superiores a 6 mm en vertical para reducir riesgo de deslizamiento. Mientras la pasta esté aún fresca coloque las piezas presionándolas ligeramente hasta aplastar los surcos. Compruebe la adherencia del producto, despegando de vez en cuando una pieza aplicada. El rejuntado no debe hacerse hasta transcurridas 24 horas.

Limpieza tras el sellado: La limpieza de la superficie de las baldosas y de sus juntas debe realizarse transcurridos unos pocos minutos después de la aplicación y antes del endurecimiento de **MAXEPOX® JOINT**. Emplear abundante agua limpia y una esponja o trapo, hasta que todo resto de producto haya desaparecido de las baldosas, y asegurándose de no deteriorar el material de las juntas y retirar el exceso de agua una vez limpio. La limpieza será más eficaz con el uso de un cepillo eléctrico rotativo dotado de un fieltro abrasivo suave. Si ha transcurrido demasiado tiempo desde la aplicación del mortero y éste ha iniciado su endurecimiento, se puede utilizar una mezcla de agua y alcohol etílico al 10% en volumen.

Condiciones de aplicación

Evitar aplicaciones si se prevé contacto con agua, humedad, condensación, rocío, etc., dentro de las 24 horas desde la aplicación.

El intervalo óptimo de temperatura de trabajo es de 10 °C a 30 °C. No aplicar con temperaturas de soporte y/o ambiente por debajo de 10 °C o si se prevén temperaturas inferiores dentro de las 24 horas posteriores a la aplicación. Igualmente, no aplicar sobre superficies heladas o escarchadas.

Las temperaturas del soporte y ambiente serán superiores en al menos 3 °C a la del punto de rocío. Igualmente, no aplicar cuando la humedad relativa sea superior del 85 %. Medir la humedad relativa y el punto de rocío en aplicaciones próximas a ambiente marino.

Si la temperatura fuera inferior o la humedad relativa superior a los valores indicados, deberán crearse las condiciones adecuadas mediante aire caliente y renovación del mismo.

Aplicaciones por encima de 30 °C pueden tener problemas de exceso de reactividad y desprendimiento de calor, así como una gran reducción del tiempo de vida útil de la mezcla.

Aplicaciones con temperaturas bajas y/o lugares poco ventilados, requerirán mayor tiempo de curado/endurecimiento.

Curado

El tiempo de curado necesario para abrir el tráfico peatonal tras su aplicación es de 24 horas. Proteger la aplicación de la lluvia, condensación, rocío, etc durante este tiempo.

Para su curado final y permitir la puesta en servicio en inmersión o contacto con compuestos químicos, respetar un tiempo de 7 días a 20 °C. La temperatura de endurecimiento

debe ser superior a 10 °C.

Limpieza de herramientas

Todas las herramientas y útiles de trabajo se limpiarán con agua inmediatamente después de su uso. Una vez endurecido, sólo puede eliminarse por medios mecánicos.

CONSUMO

Un kg de **MAXEPOX® JOINT** rellena aproximadamente 0,6 litros. El consumo estimado, depende de las dimensiones de la baldosa y de la junta, se puede calcular a partir de la siguiente fórmula:

$$\text{Consumo (kg/m}^2\text{)} = ((A+B) / (A*B)) * C * D * 1,65$$

A: Ancho de baldosa (mm). B: Largo de baldosa (mm) C: Profundidad de junta (mm). D: Ancho de junta (mm).

Así, para rellenar una junta de 10 mm de ancho y 5 mm de profundidad se precisa de 1,5 kg/m² para una superficie de revestida de baldosas cerámicas de 10 x 10 cm.

Para la adhesión de baldosas cerámicas el consumo aproximado de **MAXEPOX® JOINT** es de 1,65 kg/m² y mm de espesor. Aplicado con llana dentada de 6 mm, el consumo medio estimado de 9,9 kg/m².

El consumo puede variar dependiendo de la porosidad e irregularidades del soporte y de la baldosa, así como del método de aplicación. Realizar una prueba in-situ para conocer su valor exacto.

INDICACIONES IMPORTANTES

- No añadir cementos, aditivos o áridos que puedan afectar a las propiedades del producto.
- No utilizar restos de amasadas anteriores para hacer una nueva masa.
- Respetar los espesores máximos recomendados y las relaciones de mezcla dadas.
- **MAXEPOX® JOINT** puede sufrir un amarilleamiento superficial expuesto a rayos UV a largo plazo, aunque no afecta a sus propiedades mecánicas.
- Para cualquier aplicación no especificada en este Boletín Técnico o información adicional, consulte con el Departamento Técnico.

PRESENTACIÓN

MAXEPOX® JOINT se presenta en sets predosificados de 10 kg. Está disponible en color gris y blanco.

CONSERVACIÓN

Doce meses en su envase original cerrado y no deteriorado. Almacenar en lugar fresco, seco y protegidos de la humedad, las heladas y de la exposición directa a los rayos del sol, con temperaturas superiores a 5 °C. Almacenamientos prolongados y por debajo de las temperaturas indicadas pueden producir la cristalización del producto y/o aumento de su viscosidad. En tal caso, proceda a su deshielo calentándolo lentamente a temperatura moderada mientras se agita suavemente con el fin de devolver al producto su aspecto, color y textura originales.

SEGURIDAD E HIGIENE

MAXEPOX® JOINT no es un producto tóxico en su composición pero debe evitarse el contacto con la piel y los ojos. Utilizar guantes de goma y gafas de seguridad durante la manipulación, mezcla y aplicación del producto. En caso de contacto con los ojos, enjuagar inmediatamente con abundante agua limpia y sin

restregar. En caso de contacto con la piel, limpiar con agua tibia y jabón. Si se ingiere, busque inmediatamente atención médica, no inducir al vómito.

Consultar la Hoja de Datos de Seguridad de **MAXEPOX® JOINT**.

La eliminación del producto y su envase debe realizarse de acuerdo a la legislación vigente y es responsabilidad del consumidor final del producto.

DATOS TÉCNICOS

Características del producto		
Aspecto y color componente A	Pasta homogénea gris o blanca	
Aspecto y color componente B	Líquido amarillento	
Aspecto y color mezcla A+B	Pasta tixotrópica, color blanco o gris	
Relación componentes resina A:B, (en peso)	100:8	
Contenido en sólidos A+B, (% en peso)	100	
Densidad A+B, (g/cm ³)	1,65 ± 0,10	
Condiciones de aplicación y curado		
Temperatura / Humedad Relativa de aplicación, (°C / %)	Ambiente:	Soporte:
	10 – 30 / <85	10 – 30 / < 4
Vida útil o "Pot Life" de la mezcla a 10°C / 20°C / 30 °C, (min)	40 / 30 / 15	
Tiempo de secado al tacto a 20 °C, (h)	5 - 8	
Tiempo de se secado para ser transitable a 20 °C, (h)	24	
Tiempo de curado total a 20 °C y 50% R.H. para inmersión permanente, prueba de estanqueidad o puesta en servicio, (d)	7	
Características del producto curado		
Resistencia a la compresión a 28 días y 20 °C, EN 12808-3 (MPa)	80	
Resistencia a la flexotracción a 28 días y 20 °C, EN 12808-3 (MPa)	30	
Adherencia sobre hormigón a 28 días y 20 °C, EN 1015-12 (MPa)	2,5	
Absorción de agua, EN 18808-5 (g)	0,05	
Aptitud para contacto con agua potable: RD 140/2003	Apto	
Consumo* / Ancho de junta		
Consumo como adhesivo, (kg/m ² -mm de espesor)	1,65	
Consumo para relleno de juntas de 10x5 mm y baldosa de 10x10cm, (kg/m ²)	1,5	
Ancho de junta recomendado, (mm)	2 - 20	

* El consumo puede variar en función de las características del soporte, así como del método de aplicación. Realizar una prueba in-situ para conocer el consumo exacto.

RESISTENCIA QUÍMICA DE MAXEPOX® JOINT

TABLA I.- RESISTENCIA A LOS ÁCIDOS					
Compuesto químico	Concentración (% peso)	Tipo de Contacto y Temperatura			
		Permanente		Esporádico	
		Temp = 20 °C	Temp = 50 °C	Temp = 20 °C	Temp = 50 °C
Acético, ácido	2,5	(+)	(+)	+	(+)
	10	+	-	+	(+)
Acrílico, ácido	2,5	(+)	(+)	(+)	(+)
	10	-	-	-	-
Clorhídrico, ácido	37	+	(+)	+	(+)
Crómico, ácido	20	(+)	-	(+)	-
Cítrico, ácido	10	+	+	+	+
	40	+	-	+	+
Fluorhídrico, ácido	5	+	-	+	(+)
Fórmico, ácido	2,5	+	(+)	+	+
	10	+	-	+	(+)
Fosfórico, ácido	50	+	(+)	+	(+)
	75	-	-	(+)	-
Láctico, ácido	2,5	+	(+)	+	+
	10	+	(+)	+	(+)
Maleico, ácido	Puro	+	+	+	+
Nítrico, ácido	25	+	-	+	(+)
	50	-	-	-	-
Oleico, ácido	Puro	+	-	+	-
Oxálico, ácido	10	+	-	+	(+)
Sulfúrico, ácido	1,5	+	+	+	+
	50	+	(+)	+	(+)
	75	-	-	-	-
Tánico, ácido	10	+	+	+	+
Tártico, ácido	10	+	+	+	+
Úrico, ácido	Puro	+	+	+	+

TABLA II.- RESISTENCIA A LOS DISOLVENTES

Compuesto químico	Concentración (% peso)	Tipo de Contacto y Temperatura			
		Permanente		Esporádico	
		Temp = 20 °C	Temp = 50 °C	Temp = 20 °C	Temp = 50 °C
Acetona	Puro	-	-	(+)	-
Dicloroetano	Puro	-	-	-	-
Disolvente de metilo	Puro	-	-	-	-
Etilenglicol	Puro	+	+	+	+
Fenol (1% agua)	Puro	+	-	+	(+)
Formol	Puro	+	-	+	(+)
Ftalato de dibutilo	Puro	+	(+)	+	+
Glicerina	Puro	+	+	+	+
Metanol	Puro	+	(+)	+	+
Percloroetileno	Puro	+	-	+	-
Tetracloruro de carbono	Puro	(+)	-	+	-
Tricloroetileno	Puro	(+)	-	+	-

TABLA III.- RESISTENCIA A LOS ACEITES, GRASAS Y CARBURANTES

Compuesto químico	Concentración (% peso)	Tipo de Contacto y Temperatura			
		Permanente		Esporádico	
		Temp = 20 °C	Temp = 50 °C	Temp = 20 °C	Temp = 50 °C
Aceite animal	Puro	+	+	+	+
Aceite de motor	Puro	+	+	+	+
Aceite de oliva	Puro	+	+	+	+
Gasóleo	Puro	+	+	+	+
Gasolina ligera	Puro	+	+	+	+
Gasolina pesada	Puro	+	+	+	+
Petróleo	Puro	+	+	+	+
White-spirit	Puro	+	+	+	+

TABLA IV.- RESISTENCIA A LOS ÁLCALIS Y DISOLUCIONES SALINAS

Compuesto químico	Concentración (% peso)	Tipo de Contacto y Temperatura			
		Permanente		Esporádico	
		Temp = 20 °C	Temp = 50 °C	Temp = 20 °C	Temp = 50 °C
Amoniaco, disolución	25	+	+	+	+
Azúcar	Disol. Sat.*	-	-	-	-
Clorato de sodio	Puro	+	+	+	+
Cloruro de calcio	Disol. Sat.*	+	-	+	(+)
Cloruro de hierro	Disol. Sat.*	+	(+)	+	+
Cloruro de sodio	Disol. Sat.*	+	(+)	+	(+)
Cromato de sodio	Disol. Sat.*	+	-	+	(+)
Hipoclorito sódico, cloro activo	6,4 g/l	+	-	+	(+)
	162 g/l	-	-	-	-
Hiposulfito de sodio	Disol. Sat.*	+	(+)	+	+
Potasa cáustica	29	+	+	+	+
	5	+	-	+	(+)
Permanganato potásico	10	(+)	-	(+)	-
Peróxido de hidrógeno (Agua oxigenada)	1	+	(+)	+	+
	10	+	-	+	(+)
Sulfato de calcio	10	+	+	+	+
Sulfato potasio y amonio	10	+	+	+	+
Sosa cáustica	50	+	+	+	(+)

* Disolución saturada a 20 °C

+ Resistente
 (+) Poca resistencia
 - Atacado por el compuesto

GARANTÍA

La información contenida en este Boletín Técnico está basada en nuestra experiencia y conocimientos técnicos, obtenidos a través de ensayos de laboratorio y bibliografías. **DRIZORO®**, **S.A.U.** se reserva el derecho de modificación del mismo sin previo aviso. Cualquier uso de esta información más allá de lo especificado no es de nuestra responsabilidad si no es confirmada por la Compañía de manera escrita. Los datos sobre consumos, dosificación y rendimientos son susceptibles de variación debido a las condiciones de las diferentes obras y deberán determinarse los datos sobre la obra real donde serán usados siendo responsabilidad del cliente. No aceptamos responsabilidades por encima del valor del producto adquirido. Para cualquier duda o consulta rogamos consulten a nuestro Departamento Técnico. Esta versión de Boletín Técnico sustituye a la anterior.



DRIZORO, S.A.U.

C/ Primavera 50-52 Parque Industrial Las Monjas
 28850 TORREJON DE ARDOZ – MADRID (SPAIN)
 Tel. 91 676 66 76 - 91 677 61 75 Fax. 91 675 78 13
 e-mail: info@drizoro.com Web site: drizoro.com





MAXFLEX[®]

100 W



SELLADOR DE POLIURETANO MODIFICADO DE BAJO MÓDULO PARA JUNTAS EN INMERSIÓN PERMANENTE Y AGUA POTABLE

DESCRIPCIÓN

MAXFLEX[®] 100 W es un sellador monocomponente de bajo módulo de elasticidad, en base a resinas de poliuretano modificado libre de isocianatos, con gran resistencia a la intemperie y apto para el sellado de juntas y fisuras en contacto con agua potable e inmersión permanente.

APLICACIONES

- Sellado de juntas y grietas en contacto permanente con agua potable, en depósitos, depuradoras, canales, aljibes, etc.
- Juntas de dilatación y diferentes elementos de construcción en general: prefabricados, hormigón, mortero, albañilería tradicional, etc.
- Juntas impermeables en paneles de fachadas, muros cortina, cercos de carpintería exterior, etc.
- Juntas en cubetos de retención de líquidos, digestores, tanques de almacenamiento, colectores, etc.

VENTAJAS

- Apto para el contacto con agua potable.
- Permite aplicarse sobre superficies húmedas.
- Bajo módulo de elasticidad y gran capacidad para deformarse. Apto para juntas con capacidad de movimiento de hasta el 25%.
- Aplicable en juntas verticales, horizontales y bajo techo.
- Buena adherencia a los materiales más utilizados en construcción: hormigón, mortero, ladrillo, cerámica, piedra natural, etc.
- Elevada resistencia a la intemperie y agentes ambientales.
- Buena resistencia química al agua de mar, agua residual, ácidos y bases diluidos, etc.
- Sellador libre de isocianatos, inodoro y no corrosivo.
- Fácil de aplicar. Monocomponente, fácil extrusionalidad y listo para su uso.
- Puede ser pintado una vez polimerizado.

MODO DE EMPLEO

Formación de la junta

El ancho mínimo de la junta será de 8 mm y el máximo de 40 mm. Como regla general, el fondo de la junta será aproximadamente la mitad del ancho, excepto cuando el ancho sea menor de 15 mm en cuyo caso, la profundidad y el ancho serán iguales. En juntas de dilatación, el ancho de la junta deberá ser al menos cuatro veces mayor que el máximo movimiento esperado.

Utilizar un fondo de junta de polietileno de célula cerrada tipo **MAXCEL[®]** (Boletín Técnico nº 48) con diámetro un 25% mayor a la anchura de la junta, para limitar el fondo y actuar como antiadherente.

Preparación del soporte

El soporte deberá ser sólido y limpio, libre de grasas y restos de polvo así como de cualquier otro tipo de suciedad que pudiera afectar a la adherencia. La superficie podrá estar húmeda pero sin presencia de agua encharcada. Si fuera necesario, como preparación debe realizarse una limpieza mecánica y chorro de aire a presión o con disolventes para eliminar las grasas o aceites.

En caso de duda sobre la adhesión sobre el soporte realice una prueba previa. Para optimizar la adherencia sobre soportes porosos, juntas sometidas a grandes solicitudes o inmersión permanente, imprimir previamente con **PRIMER 1[®]** aplicado a brocha con un consumo de 0,13 a 0,17 l/m² (Boletín Técnico nº: 68). Aplicar el sellador una vez que se haya evaporado el disolvente de la imprimación y ésta aún tenga cierto grado de pegajosidad, es decir, de 30 a 120 min dependiendo de las condiciones ambientales. Transcurrido este tiempo o si se observa que la imprimación está seca, aplique una nueva capa.

Para evitar ensuciar el soporte y proporcionar un acabado limpio se recomienda cubrir y delimitar los bordes de la junta con una cinta adhesiva perfiladora antes de la aplicación de la imprimación y del sellador.

Aplicación

Los cartuchos o bolsas de **MAXFLEX® 100 W** se abrirán por la parte superior o por un extremo y se introducirán en la pistola manual o automática.

A continuación se enroscará la boquilla, cortada en forma de bisel con la anchura deseada. Durante la aplicación, apretar el sellador contra los labios y el fondo de junta para evitar la oclusión de burbujas de aire, llenando completamente la junta. En el caso de juntas anchas, éstas se ejecutarán en tres fases, aplicando el producto en primer lugar sobre los dos labios y por último, un cordón en el centro.

Para el retacado y posterior alisado de la superficie puede emplearse una herramienta mojada con una disolución jabonosa. Por último retirar la cinta perfiladora al finalizar la operación de sellado antes de que se inicie la polimerización del producto.

MAXFLEX® 100 W admite ser revestido una vez curado. Emplear preferentemente revestimientos flexibles y sin disolventes (tipo **MAXURETHANE® FLEX**, **MAXSHEEN® ELASTIC**, etc). Realizar una prueba previa en caso de duda para verificar compatibilidad.

Condiciones de aplicación

No aplicar si se prevén lluvias, y/o contacto con agua, humedad, condensación rocío, etc., durante las primeras 24 horas.

El intervalo óptimo de temperatura de trabajo es de 10 °C a 30 °C. No aplicar con temperaturas de soporte y/o ambiente por debajo de 5 °C o si se prevén temperaturas inferiores durante las primeras 24 horas. Igualmente, no aplicar sobre superficies heladas o encharcadas.

La temperatura del soporte y ambiente serán superiores en al menos 3 °C a la del punto de rocío. Igualmente, no aplicar cuando la humedad relativa sea superior del 90 %.

Evitar aplicaciones a temperaturas elevadas (> 35 °C), con fuerte viento y/o con exposición directa al sol.

Curado

Permitir un tiempo mínimo de curado de 3 días antes de revestirse y de 10 días antes del contacto permanente con agua (a 20 °C y 50 % H.R.). Temperaturas inferiores o valores de H.R. superiores, así como juntas de grandes dimensiones requerirán mayor tiempo de curado. Verificar según la velocidad de polimerización indicada en la Tabla de Datos Técnicos.

Limpieza de herramientas

Todas las herramientas y útiles de trabajo se limpiarán con **MAXSOLVENT®** inmediatamente

después de su uso. Una vez polimerizado, sólo puede eliminarse por medios mecánicos.

CONSUMO

El consumo estimado de **MAXFLEX® 100 W** depende de las dimensiones de la junta:
Consumo (ml de sellador/metro lineal) = Anchura junta (mm) * Profundidad de junta (mm)

Así, para una junta de 10x10 mm, el consumo estimado es de 95 ml de sellador por metro lineal de junta.

El rendimiento en metros lineales de junta para un cartucho de 290 ml o una bolsa de 600 ml de **MAXFLEX® 100 W** se puede calcular a partir de:

Rendimiento (metros lineales de junta/
cartucho) = 290 * 1/Anchura junta (mm) *
1/Profundidad junta (mm)

Rendimiento (metros lineales de junta/
bolsa) = 600 * 1/Anchura junta (mm) *
1/Profundidad junta (mm)

Este consumo es estimado y puede variar en función de la textura, porosidad y condiciones del soporte, así como del método de aplicación. Realizar una prueba in-situ para conocer su valor exacto.

INDICACIONES IMPORTANTES

- Evitar el contacto con agua, disolventes u otros líquidos hasta finalizar el curado del sellador.
- Emplear imprimaciones de **DRIZORO®** con los selladores de la gama **MAXFLEX®** y recubrir mientras se mantenga la pegajosidad.
- Respetar la relación profundidad/ancho de junta recomendada.
- Para el sellado de juntas con ancho superior a 40 mm, usar la banda elástica **MAXFLEX® XJS**.
- No aplicar en juntas con movimientos esperados superiores al 25%.
- Para cualquier aplicación no especificada en este Boletín Técnico o información adicional, consulte con el Departamento Técnico.

PRESENTACIÓN

MAXFLEX® 100 W se presenta en cartucho de 290 ml y bolsa de 600 ml, disponible en color gris.

CONSERVACIÓN

Doce meses en su envase original cerrado y no deteriorado. Almacenar en lugar fresco, seco, protegido de la humedad, las heladas y de la

exposición directa al sol, con temperaturas superiores a 5 °C.

SEGURIDAD E HIGIENE

MAXFLEX® 100 W no es un producto tóxico pero debe evitarse el contacto con ojos y piel. Utilizar guantes y gafas de seguridad durante su aplicación. En caso de contacto con la piel, lavar la zona afectada con agua y jabón. En caso de contacto en

los ojos, lavar con abundante agua limpia sin restregar. Si la irritación persiste acudir al servicio médico.

Consultar la Hoja de Datos de Seguridad de **MAXFLEX® 100 W**.

La eliminación del producto y su envase debe realizarse de acuerdo a la legislación vigente y es responsabilidad del consumidor final del producto.

DATOS TÉCNICOS

Características del producto	
Marcado CE, EN 15651-1 Descripción: Sellantes para uso no estructural en juntas en edificios y zonas peatonales. Sellantes para elementos de fachada. Usos Previstos: Sellador para elementos de fachada del tipo F INT – EXT de la clase 25 LM	
Aspecto general y color	Masilla gris
Densidad, (g/cm ³)	1,35 ± 0,10
Condiciones de aplicación y curado	
Anchura máxima de junta, (mm)	40
Relación ancho:profundidad de la junta	2:1
Temperatura óptima de aplicación para soporte y ambiente, (°C)	5 – 35
Tiempo de formación de piel a 23 °C y 50% H.R., (min)	60 – 120
Velocidad de polimerización a 23 °C y 50% H.R., (mm/24 h)	2
Tiempo de curado para revestimiento/ inmersión, 23 °C y 50% R.H., (d)	3 / 10
Características del producto polimerizado	
Dureza Shore A, ISO 868	22
Módulo de elasticidad al 100%, DIN EN ISO 8340 (MPa)	0,3
Resistencia a tracción al 100%, NF P 85506 – ISO 11600 (MPa)	0,5
Alargamiento a rotura, NF P 85506 – ISO 11600 (%)	> 250
Recuperación elástica, NF P 85506 – ISO 11600 (%)	80
Descuelgue, DIN EN ISO 7390 (mm)	0
Elongación máx. de servicio, (%)	25
Temperatura de servicio, (°C)	-30 ≤ T ≤ +80
Aptitud para contacto con agua potable (Real Decreto 140/2003)	Apto
Rendimiento / Consumo*	
Rendimiento de un cartucho de 300 ml para junta de 10x10 mm (metro lineal)	Aprox. 2,9

* El consumo puede variar en función de las dimensiones de la junta, textura, porosidad y condiciones del soporte, así como del método de aplicación. Realizar una prueba in-situ para conocer su valor exacto.

GARANTÍA

La información contenida en este Boletín Técnico está basada en nuestra experiencia y conocimientos técnicos, obtenidos a través de ensayos de laboratorio y bibliografías. **DRIZORO®**, **S.A.U.** se reserva el derecho de modificación del mismo sin previo aviso. Cualquier uso de esta información más allá de lo especificado no es de nuestra responsabilidad si no es confirmada por la Compañía de manera escrita. Los datos sobre consumos, dosificación y rendimientos son susceptibles de variación debido a las condiciones de las diferentes obras y deberán determinarse los datos sobre la obra real donde serán usados siendo responsabilidad del cliente. No aceptamos responsabilidades por encima del valor del producto adquirido. Para cualquier duda o consulta rogamos consulten a nuestro Departamento Técnico. Esta versión de Boletín Técnico sustituye a la anterior.



DRIZORO, S.A.U.

C/ Primavera 50-52 Parque Industrial Las Monjas
 28850 TORREJON DE ARDOZ – MADRID (SPAIN)
 Tel. 91 676 66 76 - 91 677 61 75 Fax. 91 675 78 13
 e-mail: info@drizoro.com Web site: drizoro.com

ISO 9001
 ISO 14001

BUREAU VERITAS
 Certification



n° ES021542/ES021543



MAXFLEX[®] XJS -FPO

SISTEMA FLEXIBLE PARA EL SELLADO DE JUNTAS Y GRIETAS

DESCRIPCIÓN

MAXFLEX[®] XJS-FPO es un sistema de sellado compuesto por una banda de copolímero flexible de poliolefina-polietileno (FPO-PE) con los laterales troquelados. La banda se fija mediante el adhesivo epoxi **MAXEPOX[®] JOINT** (Boletín Técnico nº 237) sobre la junta o grieta y garantiza su impermeabilidad, manteniendo la movilidad del elemento tratado tanto en aplicaciones interiores como en exteriores.

APLICACIONES

- Impermeabilización de juntas en contacto permanente con agua en canalizaciones, depósitos de agua, depuradoras, fuentes, piscinas, túneles, etc.
- Sellado y reparación de juntas irregulares sometidas a movimientos y/o expansiones.
- Impermeabilización de grietas y fisuras activas en estructuras de hormigón.
- Impermeabilización de encuentros y esquinas en cuartos de baño, vestuarios, cuartos húmedos, etc.

VENTAJAS

- Sistema totalmente impermeable y estanco al agua.
- Apto para aplicaciones en inmersión permanente.
- Excelente adherencia a los soportes más habituales en construcción.
- Presenta buena resistencia química frente a agua de mar, agua residual, sales, ácidos y bases diluidos.
- Buena resistencia a tracción y elongación, con flexibilidad incluso a bajas temperaturas.
- Fácil de aplicar.

MODO DE EMPLEO

Preparación del soporte.

El soporte debe encontrarse limpio, sólido y libre de polvo, óxido, aceite, grasas u otros materiales que

podieran afectar a la adherencia del sistema. Elimine los elementos sueltos y deteriorados mediante cepillo, amoladora o chorro de arena. Los labios de la junta y los daños superficiales del hormigón como coqueas, desconchones, etc se repararán con el mortero de reparación **MAXREST[®]** (Boletín Técnico nº 2).

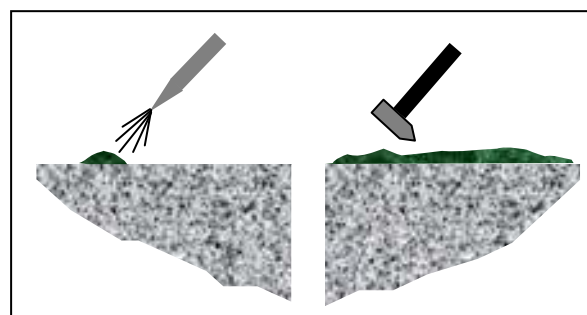

Preparación del soporte

Preparación de las bandas.

Con ayuda de unas tijeras, corte las piezas en la forma y longitud deseada: esquinas, solapes, cruces, ingleses, etc. y realice un premontaje de las mismas sobre el soporte antes de su colocación. Asegúrese de que la banda y el soporte estén perfectamente secos antes de la aplicación.

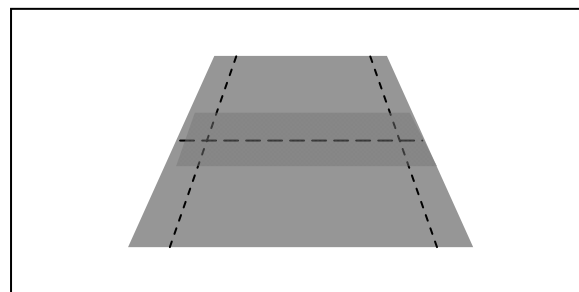

Preparación de las piezas

Aplicación

Aplicación de la capa base de adherencia.

Con ayuda de una brocha, rodillo o llana, aplique suficiente cantidad de material adhesivo sobre el soporte a ambos lados de la junta/grieta. Así, el adhesivo se debe extender al menos 4 mm más allá del perfil de la banda y tendrá un espesor de aproximadamente 1,0-1,5 mm.

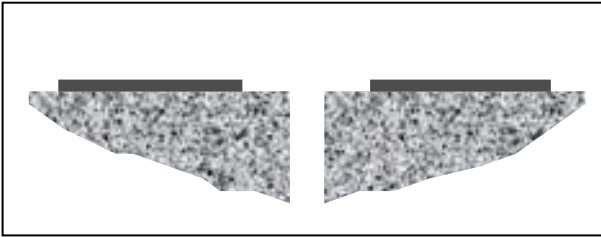

Aplicación de la capa base de adhesivo

Colocación.

Inmediatamente después coloque las piezas de **MAXFLEX® XJS-FPO** con las zonas troqueladas en contacto con el adhesivo y apriete las mismas con una llana o un rodillo rígido hasta que el material adhesivo salga por los orificios.

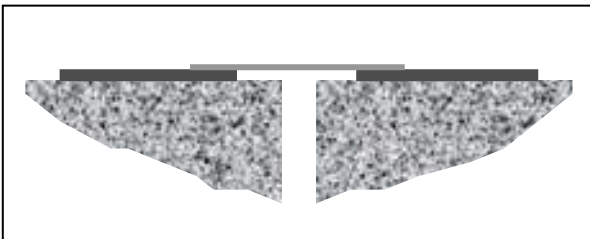

Colocación de las piezas de **MAXFLEX® XJS-FPO** sobre la capa base de adherencia

Aplicación de la capa superior de adhesivo.

Usando una brocha, rodillo o llana, aplique una nueva capa de adhesivo "fresco sobre fresco". La zona troquelada debe quedar cubierta en su totalidad con al menos 2 a 3 mm de material adhesivo. No es necesario cubrir la parte flexible no troquelada. Por último, debe espolvorearse arena sobre la última capa de **MAXEPOX® JOINT**.

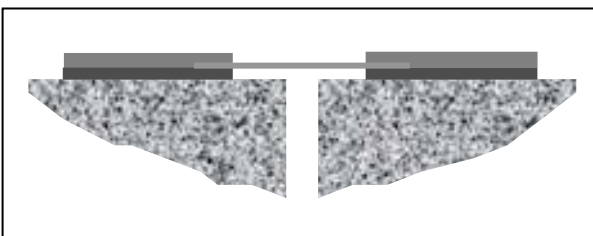

Aplicación de la capa superior de adhesivo

Protección mecánica.

La zona de flexible del sistema **MAXFLEX® XJS-FPO** debe protegerse contra posibles daños mecánicos mediante una chapa de acero inoxidable, fijada sobre uno de los bordes de la junta.

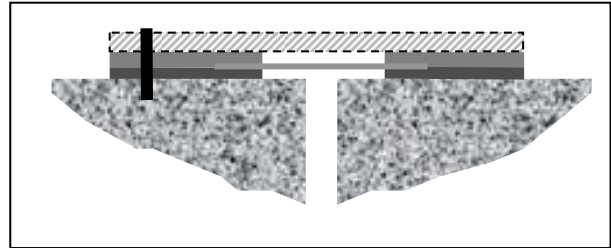

Protección del sistema **MAXFLEX® XJS-FPO** contra daños mecánicos con plancha de acero.

Uniones de piezas.

Las uniones entre dos piezas de la banda flexible se realizan utilizando un parche de la propia banda de al menos 5 centímetros de ancho y el adhesivo en base policloroprénea **MAXFLEX® XJS BOND** (Boletín Técnico no. 319) o mediante soldadura con aire caliente (véase esquemas adjuntos). Los parches de refuerzo se realizan cortando piezas de la banda de **MAXFLEX® XJS-FPO**. Las superficies a pegar deben estar limpias, secas, libres de grasa y polvo. En el caso de utilizar productos de limpieza, deje secar durante 30 minutos antes de unir las piezas. En la unión por medios calientes, aplique suficiente calor para fundir el copolímero de PO-PE, pero en cualquier caso evite quemar la banda (provocando cambios de color y desprendimiento de humos). Cuando proceda a la unión de las piezas mediante agentes químicos, aplique el adhesivo en las zonas de solape y a continuación, presione con un rodillo hasta que la unión tenga suficiente resistencia mecánica. Se recomienda realizar pruebas de adherencia *in situ* para determinar la idoneidad del método de unión utilizado

Condiciones de aplicación

La temperatura óptima de aplicación es de 5 a 25 °C. No aplicar por debajo de 5 °C o si prevén temperaturas inferiores en las siguientes 24 horas a su aplicación. No aplicar si se esperan lluvias en las 24 horas después de su aplicación. Igualmente, observar las condiciones de aplicación para el material de unión de las diferentes piezas de **MAXFLEX® XJS-FPO**.

Curado

En condiciones normales, una aplicación en exterior realizada en el entorno de los 20°C y 50% de H.R., **MAXEPOX® JOINT** requerirá un mínimo de 24 horas para tráfico peatonal y a 7 días para servicio en inmersión. Aplicaciones con temperaturas inferiores en lugares húmedos o poco ventilados requerirán periodos de curado más largos.

Limpieza de herramientas

Todas las herramientas y útiles de trabajo se limpiarán con **MAXEPOX® SOLVENT**, inmediatamente después de su empleo. Una vez endurecido el material solo puede ser eliminado por medios mecánicos

CONSUMO

El consumo estimado de adhesivo **MAXEPOX® JOINT** es de 0,7 a 0,8 kg/m lineal de junta. El consumo puede variar dependiendo de las condiciones e irregularidades del soporte. Realizar una prueba *in-situ* para determinar el consumo exacto.

PRESENTACIÓN

MAXFLEX® XJS-FPO se presenta en color gris, en rollos de 200 y 250 mm de ancho y 20 metros lineales.

CONSERVACIÓN

Veinticuatro meses en su envase original cerrado, en lugar seco, cubierto, protegido de las heladas y fuentes de calor.

INDICACIONES IMPORTANTES

- Previa a la utilización de otros adhesivos distintos a los recomendados es conveniente realizar una prueba de compatibilidad y eficacia.
- Para cualquier aclaración o información adicional, consulte con nuestro Departamento Técnico.

SEGURIDAD E HIGIENE

MAXFLEX® XJS-FPO no es un producto tóxico o nocivo en su composición.

Seguir todas las precauciones indicadas en las fichas técnicas de los adhesivos empleados. Consultar la Hoja de Seguridad de **MAXFLEX® XJS-FPO**, **MAXEPOX® JOINT** y **MAXFLEX® XJS BOND**.

La eliminación del producto y su envase debe realizarse de acuerdo con la legislación vigente y es responsabilidad del consumidor final del producto.

DATOS TÉCNICOS

Características del producto	MAXFLEX® XJS-FPO
Descripción	Banda de copolímero flexible de poliolefiina-polietileno (FPO-PE) con laterales troquelados
Color	Gris
Ancho, (mm)	200 y 250
Gramaje, (g/m ²)	950
Espesor, (mm)	1,0
Carga de rotura – Resistencia a la tracción, DIN EN ISO 527-3 (N/15 mm – N/mm ²) - Longitudinal / Lateral	187 -12,0 / 192 – 12,1
Elongación a rotura longitudinal / transversal, DIN EN ISO 527-3 (%)	392 / 992
Absorción de energía al 25/50% de elasticidad lateral, DIN EN ISO 527-3 (N/mm)	4,0 / 4,5
Resistencia a la presión de agua (1,5 bar a 7 días), DIN EN 1928	>3,0 bar
Ensayo de resistencia al pelado sobre tablero madera, DIN EN ISO 527-3 (N/50 mm)	>100
Resistencia a la adherencia, DIN EN 1348 (N/mm ²)	4,0
Resistencia al desgarro longitudinal / transversal, DIN EN 12310-2 (N)	94 / 124

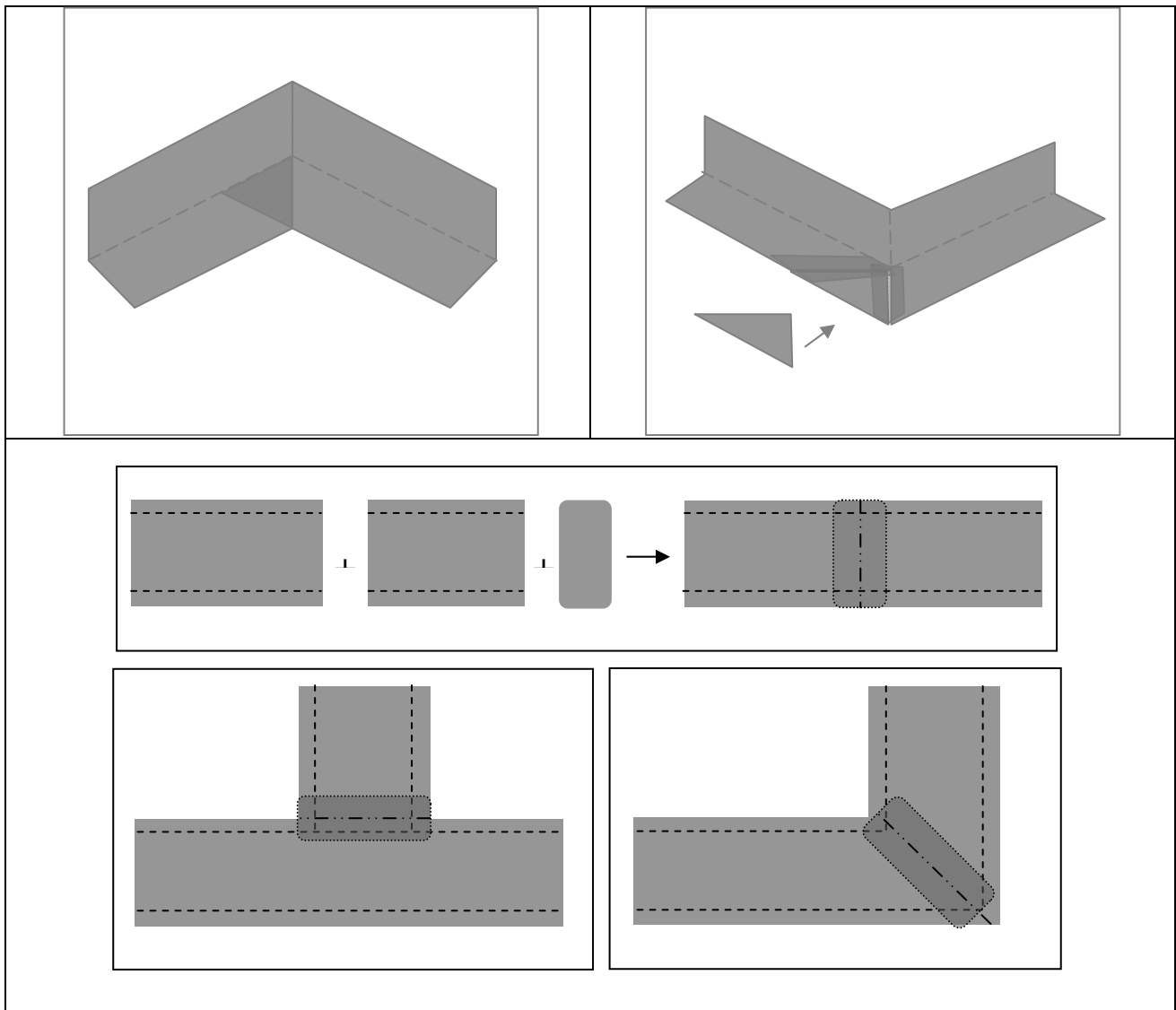

GARANTÍA

La información contenida en este Boletín Técnico está basada en nuestra experiencia y conocimientos técnicos, obtenidos a través de ensayos de laboratorio y bibliografías. **DRIZORO®, S.A.U.** se reserva el derecho de modificación del mismo sin previo aviso. Cualquier uso de esta información más allá de lo especificado no es de nuestra responsabilidad si no es confirmada por la Compañía de manera escrita. Los datos sobre consumos, dosificación y rendimientos son susceptibles de variación debido a las condiciones de las diferentes obras y deberán determinarse los datos sobre la obra real donde serán usados siendo responsabilidad del cliente. No aceptamos responsabilidades por encima del valor del producto adquirido. Para cualquier duda o consulta rogamos consulten a nuestro Departamento Técnico. Esta versión de Boletín Técnico sustituye a la anterior.



DRIZORO, S.A.U.

C/ Primavera 50-52 Parque Industrial Las Monjas
28850 TORREJON DE ARDOZ – MADRID (SPAIN)
Tel. 91 676 66 76 - 91 677 61 75 Fax. 91 675 78 13
e-mail: info@drizoro.com Web site: drizoro.com





MAXEPOX[®]

PRIMER -W



IMPRIMACION EPOXI EN BASE AGUA PARA SISTEMAS EPOXI, POLIURETANO Y POLIUREA

DESCRIPCIÓN

MAXEPOX[®] PRIMER -W es una formulación epoxi en base agua de dos componentes, diseñada como imprimación para revestimientos de poliuretano, poliurea y epoxi en soportes de hormigón, mortero, metal, etc tanto para trabajos de impermeabilización como en ejecución de pavimentos.

APLICACIONES

- Imprimación de soportes nuevos y antiguos en hormigón, mortero, metal, ladrillo, baldosa cerámica, etc previo a la aplicación de sistemas epoxi, de poliuretano y poliurea en trabajos de impermeabilización de cubiertas, terrazas, depósitos, canales, etc.
- Capa de sellado y/o preparación de soportes en reparación y ejecución de pavimentos en áreas industriales, parkings, áreas comerciales, talleres, etc.
- Imprimación en trabajos de impermeabilización de tableros de puente con sistemas de poliurea.

VENTAJAS

- Excelente adherencia a hormigón y mortero.
- Aplicable sobre soportes húmedos.
- Fácil aplicación a rodillo y con medios mecánicos.
- Aplicable tanto en superficies horizontales como verticales.
- Libre de disolvente, no inflamable y prácticamente sin olor. Adecuado para el uso en lugares de escasa ventilación.

MODO DE EMPLEO

Preparación de la superficie

El soporte debe ser sólido, firme y sano, sin partes mal adheridas, lechadas superficiales y lo más uniforme posible. Debe encontrarse limpio, libre de pinturas, eflorescencias, partículas sueltas, grasas, aceites desencofrantes, polvo, yeso, etc., u otras sustancias que pudieran afectar a la adherencia. No debe existir humedad ascendente por capilaridad. El soporte podrá tener humedad residual (máxima humedad superficial 10%), pero

no deberá aplicarse sobre superficies encharcadas o con flujo de agua.

Hormigón y morteros de cemento: Para la preparación de la superficie, realizar un desbastado superficial, mediante pulidora industrial equipada con disco de desbaste y aspirador, efectuando el desbaste en dos pasadas cruzadas 90°, desbastando un espesor pequeño y uniforme en cada una hasta llegar a una superficie de poro abierto. Finalmente, aspirar el polvo y las partículas sueltas.

Las grietas y fisuras sin movimiento, una vez abiertas y manifestadas hasta una profundidad mínima de 2 cm, se repararán con un mortero de reparación estructural tipo **MAXREST[®]**. Las armaduras y elementos metálicos expuestos durante la preparación del soporte deben limpiarse y pasivarse con **MAXREST[®] PASSIVE** (Boletín Técnico nº 12), mientras que los hierros superficiales y no estructurales deben cortarse a una profundidad de 2 cm y, posteriormente, recubrirse con **MAXREST[®]**.

Las juntas de dilatación y fisuras sometidas a movimientos, una vez saneadas y limpias, se tratarán con un sellador adecuado de la gama **MAXFLEX[®]**.

Las superficies metálicas deben limpiarse con chorro de arena o granallado hasta eliminar todo resto de corrosión, y deben estar desengrasadas, secas y exentas de polvo.

El comportamiento sobre otros soportes variados como epoxi, poliéster, poliuretano, poliurea, betunes, aglomerados asfálticos, etc. es bueno, si bien se recomienda hacer una prueba previa de adherencia.

Preparación de la mezcla

MAXEPOX[®] PRIMER-W se suministra en set predosificado de dos componentes. El endurecedor, componente B, se vierte sobre la resina, componente A, previamente homogenizada. La mezcla puede realizarse manualmente o con taladro eléctrico a bajas revoluciones (300-400 rpm máximo) dotado de una hélice mezcladora apta para líquidos, durante aproximadamente 2 a 3

minutos hasta obtener un producto homogéneo en color y apariencia. Evite un tiempo excesivo de mezcla que caliente la masa y/o un agitado violento que introduzca aire durante el mezclado.

Verificar en el cuadro de datos técnicos el "pot life" o tiempo que tarda el producto en endurecer dentro del envase. El tiempo de vida de la mezcla o "pot life" de 10 kg a una temperatura de 20 °C es de 2 horas

Aplicación

MAXEPOX® PRIMER -W puede aplicarse con rodillo de pelo corto o brocha. En aplicación mediante equipo de proyección air-less, la viscosidad se puede ajustar diluyendo con la mínima cantidad de agua que permita su pulverización, una vez bien mezclados previamente los componentes.

Aplicar **MAXEPOX® PRIMER -W** con un consumo aproximado de 0,20 a 0,30 kg/m² por capa.

Antes de aplicar el revestimiento posterior, la película de **MAXEPOX® PRIMER -W** debe estar completamente seca y endurecida, que dependiendo de las condiciones de humedad y temperatura, podrá ser en un intervalo de 12 a 24 horas.

Condiciones de aplicación

Evitar aplicaciones si se prevé lluvia, contacto con agua, condensación, rocío, etc., dentro de las primeras 24 horas.

No aplicar con temperaturas de soporte y/o ambiente por debajo de 10 °C o si se prevén temperaturas inferiores dentro de las primeras 24 horas. Igualmente, no aplicar sobre superficies heladas o escarchadas.

La temperatura del soporte y ambiente serán superiores en al menos 3 °C al punto de rocío. Medir la humedad relativa y punto de rocío en aplicaciones próximas a ambiente marino.

Si la temperatura fuera inferior o la humedad relativa superior a los valores indicados, deberán crearse las condiciones adecuadas mediante aire caliente y renovación del mismo. En consecuencia, y para conseguir la evaporación del agua que contiene el producto, si se emplea aire caliente deberá proceder de fuente seca (electricidad); el aire caliente de combustión de gas o petróleo produce una gran cantidad de humedad que dificulta el secado de la pintura.

Aplicaciones por encima de 30 °C conlleva una gran reducción del tiempo de vida útil de la mezcla.

Curado

El tiempo abierto de la aplicación para el revestimiento posterior es de 12 a 24 horas, en condiciones de 20 °C y 50% de H.R.

Limpieza de herramientas

Todas las herramientas y útiles de trabajo se limpiarán con **MAXEPOX® SOLVENT** inmediatamente después de su uso. Una vez polimerizado, sólo puede eliminarse por medios mecánicos.

CONSUMO

El consumo aproximado de **MAXEPOX® PRIMER -W** es de 0,20–0,30 kg/m² por capa.

El consumo puede variar en función de la textura, porosidad, condiciones del soporte y método de aplicación. Realizar una prueba in-situ para conocer su valor exacto.

INDICACIONES IMPORTANTES

- No aplicar sobre soportes sometidos a humedad por remonte capilar o presión hidrostática indirecta.
- No añadir disolventes, áridos u otros compuestos no especificado.
- Evitar la condensación o el contacto con agua durante las primeras 24 horas y antes de ser revestido.
- Para cualquier aplicación no especificada en este Boletín Técnico o información adicional, consulte con el Departamento Técnico.

PRESENTACIÓN

MAXEPOX® PRIMER -W se presenta en sets pre-dosificados de 10 kg y 20 kg. Se suministra en color gris.

CONSERVACIÓN

Doce meses en su envase original cerrado y no deteriorado. Almacenar en lugar fresco, seco y protegidos de la humedad, las heladas y de la exposición directa a los rayos del sol, con temperaturas entre 5 °C y 40 °C.

Almacenamientos prolongados y por debajo de las temperaturas indicadas pueden producir la cristalización del producto y/o aumento de su viscosidad. En tal caso, proceda a su deshielo calentándolo lentamente a temperatura moderada mientras se agita suavemente con el fin de devolver al producto su aspecto y color originales.

SEGURIDAD E HIGIENE

MAXEPOX® PRIMER -W no es un producto tóxico en su composición pero debe evitarse el contacto con la piel y los ojos. Utilizar guantes de goma y gafas de seguridad durante la manipulación, mezcla y aplicación del producto. En caso de contacto con los ojos, enjuagar inmediatamente con abundante agua limpia y sin restregar. En caso de contacto con la piel, limpiar con agua tibia y

jabón. Si se ingiere, busque inmediatamente atención médica, no inducir al vómito.

Consultar Hoja de Datos de Seguridad de **MAXEPOX® PRIMER -W**.

La eliminación del producto y su envase debe realizarse de acuerdo a la legislación vigente y es responsabilidad del consumidor final del producto.

DATOS TÉCNICOS

Características del producto	
Marcado CE, EN 1504-2	
Descripción. Imprimación epoxi para sistemas epoxidicos, poliuretánicos o basados en poliurea	
Aspecto y color componente A	Líquido pastoso gris
Aspecto y color componente B	Líquido transparente amarillento
Relación componentes resina A:B, (en peso)	5:1
Condiciones de aplicación y curado	
Temperatura mínima soporte y ambiente de aplicación, (°C)	> 10
Vida útil o "Pot Life" de la mezcla a 20°C (min.)	120
Tiempo abierto próximo revestimiento a 20 °C (horas)	12-24
Punto de inflamación	No inflamable
Consumos aproximados	
Consumo por capa (kg/m ²)	0,20 – 0,30

GARANTÍA

La información contenida en este Boletín Técnico está basada en nuestra experiencia y conocimientos técnicos, obtenidos a través de ensayos de laboratorio y bibliografías. **DRIZORO®, S.A.U.** se reserva el derecho de modificación del mismo sin previo aviso. Cualquier uso de esta información más allá de lo especificado no es de nuestra responsabilidad si no es confirmada por la Compañía de manera escrita. Los datos sobre consumos, dosificación y rendimientos son susceptibles de variación debido a las condiciones de las diferentes obras y deberán determinarse los datos sobre la obra real donde serán usados siendo responsabilidad del cliente. No aceptamos responsabilidades por encima del valor del producto adquirido. Para cualquier duda o consulta rogamos consulten a nuestro Departamento Técnico. Esta versión de Boletín Técnico sustituye a la anterior.



DRIZORO, S.A.U.

C/ Primavera 50-52 Parque Industrial Las Monjas
28850 TORREJON DE ARDOZ – MADRID (SPAIN)
Tel. 91 676 66 76 - 91 677 61 75 Fax. 91 675 78 13
e-mail: info@drizoro.com Web site: drizoro.com